

Silent Air Pro

BGH

Manual de Instrucciones del Acondicionador de Aire de pared Tipo Split

R-410A 

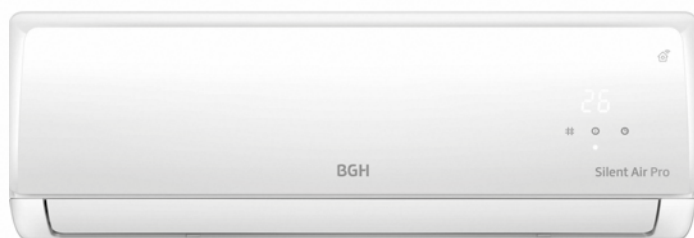

Lea atentamente todo este manual
antes de utilizar su nuevo equipo de aire acondicionado.

Modelos:

BS23CNPS, BS30CNPS, BS45CNPS, BS55CNPS.



IMPRESO EN
PAPEL ECOLÓGICO

MANUAL DE INSTRUCCIONES

	ESPECIFICACIONES DE USO	
1	Precauciones de Seguridad	04
2	Consideraciones Varias	09
3	Control remoto	10
4	Nombre de cada pieza	18
5	Operación Manual	20
6	Ajuste de la dirección del flujo de aire	21
7	Rendimiento óptimo	23
8	Cómo funciona el aire acondicionado	24
9	Consejos para el funcionamiento	25
10	Limpieza y mantenimiento	26
11	Solución de problemas	29
12	Códigos de Fallas	30
	ESPECIFICACIONES DE INSTALACIÓN	
13	Precauciones de Seguridad	31
14	Instalación de las unidades interior y exterior	33
15	Trabajo eléctrico	43
16	Purga de Aire	46
17	Prueba de Funcionamiento	48
18	Configuración Smart Control	49
19	Datos de eficiencia energética	51
20	Solicitud de Service	52
21	Agentes de Service de Aire Acondicionado	53
22	Garantía	57

ESPECIFICACIONES DE USO

1- Precauciones de Seguridad



LEA ESTE MANUAL

En su interior encontrará muchos consejos útiles sobre la utilización y mantenimiento de su acondicionador de aire. Unos pocos cuidados por su parte le pueden ahorrar mucho tiempo y dinero, alargando la vida útil de su acondicionador de aire.

NOTA IMPORTANTE

1. No utilizar la unidad con la rejilla de ventilación cerrada.
2. No utilizar la unidad sin el filtro de aire.



PRECAUCION

-Consulte siempre al servicio técnico autorizado para el mantenimiento y reparación de la unidad.

-Consulte con su proveedor para la instalación.

-Los niños y discapacitados deberán utilizar el acondicionador de aire bajo supervisión.

-Los niños pequeños deberán ser supervisados a fin de que no jueguen con el acondicionador de aire.

-Sólo personal autorizado podrá reemplazar el cable eléctrico.

-La instalación debe seguir las normas eléctricas nacionales y realizado sólo por personal autorizado.



ADVERTENCIA

No instale usted mismo. La instalación inadecuada provocará pérdidas de refrigerante, agua, descargas eléctricas o incendios.

Por favor consulte con un instalador autorizado o matriculado o con un especialista para la instalación. Tenga presente que las alteraciones debidas a una instalación incorrecta no quedan cubiertas por la garantía. La unidad debe instalarse en una zona de fácil acceso. Donde no sea necesario el uso de andamios u otra estructura para posteriores intervenciones de mantenimiento o reparación. Todo coste adicional que sea necesario para contratar un servicio de equipamiento especial, correrá a cargo del cliente.

1- Precauciones de Seguridad

Para prevenir daños personales, a otras personas o a la propiedad se deben seguir las siguientes instrucciones.

El uso incorrecto debido a no seguir las instrucciones podría causar daños, la gravedad de estos daños están clasificados de la siguiente forma:



ADVERTENCIA

Este símbolo indica la posibilidad de muerte o de severo daño.



ATENCION

Este símbolo indica la posibilidad de dañar solamente la propiedad.

Se indican las instrucciones a seguir con los siguientes símbolos:



NO HAGA NUNCA ESTO



HAGA SIEMPRE ESTO



ADVERTENCIA

! Conectar el enchufe de alimentación eléctrica correctamente.

- De lo contrario la conexión incorrecta podría causar una descarga eléctrica o un incendio.

! Asegúrese que siempre haya una conexión eléctrica o cable a tierra eficaz

- Si no la hace esto podría causar una descarga eléctrica.

⊘ No dañar el cable eléctrico ni utilizar un cable inadecuado.

- Podría causar una descarga eléctrica o incendio.
- Sólo personal autorizado puede reemplazar el cable, en caso de que este esté dañado, a fin de evitar una descarga eléctrica.

⊘ No encender o apagar la unidad tirando del enchufe.

- Podría causar una descarga eléctrica o un incendio debido al calor.

⊘ No tocar la unidad con las manos húmedas

- Podría causar una descarga eléctrica.

⊘ No modificar el largo del cable y no utilizar un cable diferente.

- Podría causar una descarga eléctrica o un incendio.

1- Precauciones de Seguridad

 No exponer a las personas que se encuentran en la habitación directamente a la corriente de aire.

- Esto podría producirle problemas de salud.

 Mantener las armas de fuego alejadas de la unidad.

- Podría causar un incendio.

 No permitir que el agua se filtre en la unidad.

- Podría causar que la unidad falle o una descarga eléctrica.

 No utilizar el cable eléctrico cerca de equipos que emitan calor.

- Podría causar una descarga eléctrica e incendio.

 Instalar siempre un interruptor y un tomacorriente exclusivo.

- De no realizarlo esto podría causar un incendio o una descarga eléctrica.

 No utilizar el cable eléctrico cerca de gases inflamables o combustibles, tales como bencina, gasolina o diluyentes.

- Podría causar una explosión o un incendio.

 Desenchufar la unidad si un olor, sonido o humo extraño proviene de ella.

- Podría causar una descarga eléctrica o un incendio.

 Antes de utilizar la unidad ventile la habitación para comprobar que no haya una fuga de gas de ningún otro equipo.

- Podría provocar un incendio, una explosión y quemaduras.

 No utilizar el tomacorriente si está dañado.

- Podría causar una descarga eléctrica o un incendio.

 No desarmar o modificar la unidad.

- Podría causar una descarga eléctrica o fallas en la unidad.

 No abrir la unidad cuando esta esté en funcionamiento.

- Podría causar una descarga eléctrica.

1- Precauciones de Seguridad



PRECAUCION

⊘ Al cambiar el filtro de aire no tocar las partes metálicas de la unidad.

- Podría causar daños.

⚠ Ventilar la habitación cuando se utiliza la unidad junto con una calefacción.

- Esto podría causar escasez de oxígeno.

⊘ No lavar la unidad con agua.

El agua podría filtrarse en la unidad y deteriorar el aislamiento. Podría causar una descarga eléctrica.

⚠ Al limpiarlo, apagar y desenchufar el acondicionador de aire.

- No limpiar la unidad cuando esté en funcionamiento ya que podría provocar un incendio o severos daños.

⊘ No exponer a una planta o una mascota directamente a la corriente de aire.

Esto podría ser perjudicial para la planta o para la mascota.

⚠ Apagar la unidad y cerrar las ventanas en caso de tormentas o huracanes.

- Utilizar la unidad con las ventanas abiertas podría causar filtración de agua en la unidad exterior e interior.

⚠ Asegúrese de desenchufar el cable de alimentación si el acondicionador de aire no se va a utilizar por largo tiempo.

- De lo contrario podría causar un incendio o fallas en la unidad.

⚠ Asegúrese que los soportes de la unidad exterior no se dañen debido a la exposición prolongada al aire libre.

- Si los soportes se dañan hay posibilidad de el desplome de la unidad.

⊘ No utilizar detergentes potentes como cera o diluyentes. Usar un paño suave para la limpieza de la unidad.

- Esto podría producir alteraciones en el color de la unidad debido al pulido.

⊘ No beber el agua que proviene de la manguera de drenaje del acondicionador de aire.

- Esta agua puede contener sustancias contaminantes que podrían enfermarlo.

1- Precauciones de Seguridad

 Si el agua se filtra en la unidad, desenchufar y apagar la misma. Cortar el suministro de energía y consultar al servicio técnico autorizado.

 Colocar siempre el filtro de forma segura. Limpiar el filtro una vez cada dos semanas.

• El funcionamiento de la unidad sin el filtro puede provocar fallas en la misma.

 No utilizar el acondicionador de aire para otros propósitos.

• No utilizar la unidad con propósitos de conservación ya sea de alimentos, mascotas, plantas u otros objetos de arte.

 No colocar objetos pesados sobre los cables ni dejar que estos estén tensionados de ninguna forma

• Existe peligro de un incendio o de una descarga eléctrica.

 Sostener el enchufe cuando quiera desconectarlo del tomacorriente.

• Si no lo hace esto podría causar una descarga eléctrica o severos daños.

 Precaución al desembalar e instalar la unidad. Posee bordes filosos que podrían lastimar.

 No bloquear la salida ni la entrada de aire tanto de la unidad exterior como de la interior

• Podría producir fallas en el funcionamiento de la unidad o accidentes.

2- Consideraciones Varias

Preparación antes del funcionamiento

1. Consultar al distribuidor o al especialista para la instalación.
2. Colocar el cable en forma correcta.
3. No utilizar un cable dañado o que no corresponda.
4. No compartir el enchufe de la unidad con otros equipos.
5. No utilizar un prolongador eléctrico.
6. No prender o apagar el acondicionador de aire tirando del cable.

Uso

1. La exposición prolongada a las corrientes de aire podría ser perjudicial para su salud. No exponer a las personas, a las mascotas o a las plantas a las corrientes de aire durante un tiempo prolongado.
2. Debido a la posibilidad de escasez de oxígeno, ventilar la habitación al utilizar la unidad junto con una calefacción o junto a otros equipos que emitan calor.
3. No utilizar el acondicionador de aire con propósitos especiales. (ej. Conservación de otros equipos, alimentos, plantas, animales u objetos de arte). Utilizarlo con este propósito podría causar severo deterioro en los mismos.

Limpieza y mantenimiento

1. Al retirar el filtro no tocar las partes metálicas que posee el acondicionador de aire. Podría lastimarse con los bordes filosos que posee la unidad.
2. No utilizar agua para limpiar el interior de la unidad. La exposición al agua podría no aislar la electricidad y provocar una descarga eléctrica.
3. Asíguese de apagar y desenchufar la unidad al limpiarla.

Servicio Técnico

Para reparaciones y mantenimiento consulte a servicio técnico autorizado.

3- Control remoto

Rangos de temperaturas de Operación

Modo Temperatura	Refrigeración	Calefacción
Temperatura interior	17°C ~ 30°C	17°C ~ 30°C
Temperatura exterior	18°C ~ 43°C	-7°C ~ 24°C

Nota:

Los valores mínimos y máximos de temperatura mencionados solo garantizan el funcionamiento del equipo, no así la capacidad frigorífica otorgada por éste, la cual dependerá de las condiciones de uso del aparato.



PRECAUCIONES

1. Fuera de los intervalos de la tabla anterior pueden activarse determinadas funciones de protección que harán que el equipo no se comporte normalmente. Se recomienda no utilizar el equipo.
2. La humedad relativa del ambiente debe ser inferior al 80%. Por encima de este valor puede formarse condensación en la superficie del aparato. Oriente el deflector a su ángulo máximo (directamente hacia el suelo) y ajuste el ventilador a la velocidad máxima (High).

Nota: EQUIPOS FRIO-CALOR POR BOMBA DE CALOR

Durante el funcionamiento en modo Calor, el equipo absorbe calor del exterior y lo descarga en el ambiente. Si la temperatura exterior es inferior a 0°, la capacidad de calefacción disminuye considerablemente.

3- Control remoto

Control Remoto

Especificaciones

Modelo	RG36A
Tensión de alimentación	3.0V (2 x 1,5 AAA)
Mínima tensión a la que CPU emite señal	2.0 V
Distancia de alcance	8m



PRECAUCIONES

1. Cuando reemplace las baterías, no utilice baterías viejas o de diferente tipo. De otra manera puede provocar que el control remoto funcione incorrectamente.
2. Si no utiliza el control remoto por poco tiempo, retire las baterías. De otra manera, una fuga de la batería puede dañar el control remoto.
3. Asegúrese de que no haya barreras entre el control remoto y el receptor de la unidad, de otra forma el aire acondicionado no funcionará.
4. Mantenga el control remoto alejado de los líquidos.
5. Proteja el control remoto de las altas temperaturas y de la exposición a la radiación.
6. Mantenga el receptor de la unidad lejos de la luz solar directa, de lo contrario el aire acondicionado puede funcionar incorrectamente.
7. Mantenga el control remoto alejado de la Interferencia Electro-Magnética suministrada por otros artefactos.

3- Control remoto

Control Remoto (cont)

Características del Control Remoto



Ilustración I

3- Control remoto

Control Remoto (cont)

1. ON/OFF:

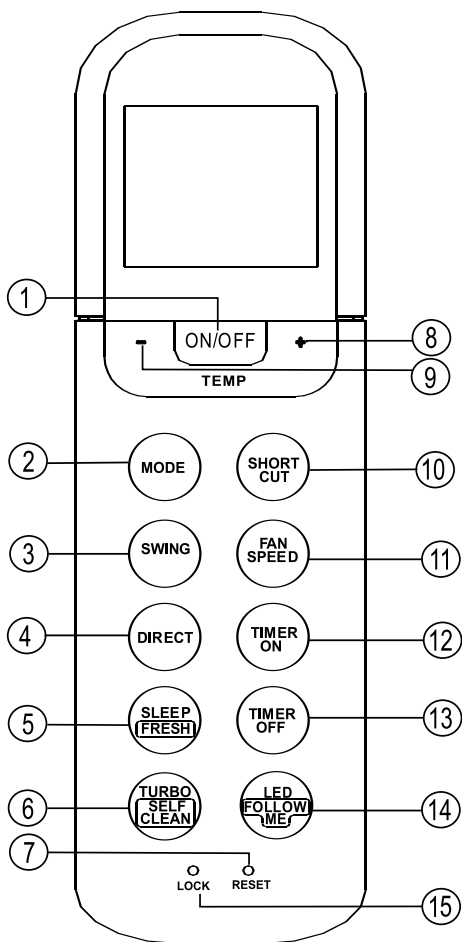
La unidad se enciende cuando se presiona este botón y se apaga cuando se presiona nuevamente.

2. MODE:

Cada vez que este botón es presionado, el modo de operación cambia en la siguiente secuencia: AUTO → COOL → DRY → HEAT → FAN

3. SWING:

Se utiliza para detener o iniciar oscilación automática horizontal del deflector, para detenerlo presionar nuevamente.

4. DIRECT:

Presione este botón para cambiar el movimiento del deflector.

El ángulo de movimiento del deflector es de 6° por cada vez que presiona. Cuando el deflector se mueve hasta cierto punto que puede afectar el efecto de refrigeración y calefacción del aire acondicionado, automáticamente se cambiará la dirección de movimiento. Cuando presione este botón no aparecerá ningún símbolo en la pantalla.

5. SLEEP/FRESH (Ionizador):

Activa o desactiva la función SLEEP. Si es presionado durante más de 2 segundos, la función FRESH (Ionizador) será activada, presionar más de 2 segundos nuevamente para desactivarla.

6. TURBO/SELF CLEAN:

Presionando este botón se activa y desactiva la función TURBO. Durante esta función el motor ventilador opera a máxima velocidad y la temperatura seleccionada se alcanzará más rápidamente.

Presione este botón por más de 2 segundos para iniciar SELF CLEAN, en este modo el aire acondicionado limpiará y secará automáticamente el evaporador.

7. RESET:

Presione este botón empotrado para que todas las funciones actuales sean canceladas y el control vuelva a la configuración inicial.

8. TEMP UP (+):

Presione este botón para incrementar la temperatura configurada o para incrementar el tiempo en la función TIMER.

9. TEMP DOWN (-):

Presione este botón para disminuir la temperatura configurada o para disminuir el tiempo en la función TIMER.

3- Control remoto

Control Remoto

10. SHORTCUT (Atajo):

La primera vez que conecte la unidad a la corriente eléctrica al presionar este botón, la misma, operará en modo Auto, 24° y una velocidad de ventilador Auto.

Se la presiona por más de 2 segundos y el control se encuentra en una función determinada, como por ejemplo: Modo frío 25°C, velocidad ventilador alta, se graba esta función y se puede utilizar como favorita. Para volver a la función original, presionar RESET.

11. FAN SPEED

Usado para seleccionar la velocidad del ventilador en 4 pasos: AUTO→LOW→MED→HIGH

12. TIMER ON:

Presione este botón para iniciar la secuencia de encendido automático. Cada vez que presione este botón, el tiempo aumentará en 30 minutos. Cuando la configuración llegue a 10:00, cada presión aumentará el tiempo en 60 minutos. Para cancelar la programación simplemente ajuste el tiempo en 0:00.

13. TIMER OFF:

Presione este botón para iniciar la secuencia de apagado automático. Cada vez que presione este botón, el tiempo aumentará en 30 minutos. Cuando la configuración llegue a 10:00, cada presión aumentará el tiempo en 60 minutos. Para cancelar la programación simplemente ajuste el tiempo en 0:00.

14. LED/FOLLOW ME:

Activa o desactiva el display de la unidad interior. Si es presionado durante más de 2 segundos, la función FOLLOW ME se activará, presionar más de 2 segundos nuevamente para desactivarla. Cuando esta función se activa, el remoto muestra la temperatura actual del ambiente. El control enviará la señal al aire acondicionado cada 3 minutos hasta que se presione nuevamente por 2 segundos para deshabilitar la función.

- No está habilitada para los modos Dry y Fan.
- Cambiar el modo de operación, o apagar la unidad, cancela la función.

15. LOCK:

Presione este botón empotrado para que todas las funciones actuales sean bloqueadas y el control remoto no acepte ninguna operación excepto el desbloqueo del mismo. Presione nuevamente para desbloquear.

Nota: El diseño de los botones puede diferir levemente del que usted compro dependiendo de los modelos.

Todas las funciones descritas son realizadas por la unidad interior, si esta no tiene alguna función no realizará ninguna cuando presione ese botón en el control remoto.

3- Control remoto

Indicadores en el LCD



Ilustración 2

1. Indicador de Transmisión:

Indica cuando el control remoto transmite alguna señal hacia la unidad interior.

2. Display de modo

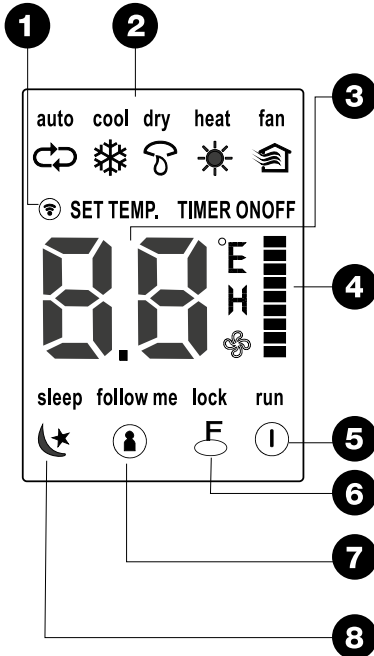
Muestra el modo de operación actual. Incluyendo AUTO, COOL, DRY, HEAT y FAN.

3. Display de temperatura y Timer:

Muestra la temperatura configurada (17°C - 30°C). Cuando el modo ventilación esta seleccionado, no se mostrará ninguna temperatura y en el modo TIMER, muestra las configuraciones de encendido y apagado del timer.

4. Display de velocidad del ventilador

Muestra la velocidad de ventilador seleccionada, AUTO, LOW, MED y HIGH. La velocidad del ventilador es AUTO cuando el modo de operación es AUTO o DRY.

3- Control remoto

5. Display de ON/OFF:

Es mostrado cuando se presiona el botón ON/OFF.

6. Display de LOCK:

Es mostrado cuando el modo LOCK esta activado.

7. Display de FOLLOW ME:

Es mostrado cuando la función FOLLOW ME esta activada.

8. Display de SLEEP:

Es mostrada cuando la función SLEEP esta activada. Presionar el Botón SLEEP nuevamente para eliminar.

Manejo del Control Remoto



Ilustración 3



PRECAUCIONES

-El aire acondicionado no operará si hay cortinas, puertas u otros materiales que bloqueen las señales del control remoto de la unidad.

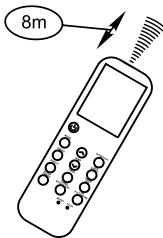
-Prevenga cualquier caída de líquido en el control remoto. No exponga el control remoto directamente a la luz del sol o al calor.

-Si el receptor de señal infrarroja de la unidad se expone directamente a la luz del sol, el aire acondicionado puede no funcionar apropiadamente. Utilice cortinas para prevenir que la luz del sol caiga en el receptor. Si otros artefactos eléctricos afectan al control remoto en una posición que impide una transmisión apropiada, puede producir un retraso de hasta 15 minutos.

3- Control remoto

Instalación y cambio de baterías



ilustración 4

El Control Remoto usa dos baterías alcalinas.

1. Para instalar las baterías, deslice la cubierta del compartimento de las baterías hacia atrás e instale las baterías de acuerdo con las direcciones (+ y -) que están impresas en el Control Remoto.
2. Para cambiar las baterías viejas, use el mismo método.

Notas:

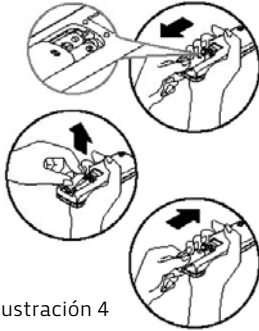
1. Cuando cambie las baterías no use baterías viejas ni de otro tipo. Si lo hace puede fallar el Control Remoto.
2. Si no va a usar el Control Remoto por varias semanas, quítele las baterías. De lo contrario, las fugas de las baterías pueden dañarlo.
3. Cambie las baterías cuando la unidad interior ya no responda con un “bip” o cuando ya no aparezca el indicador de transmisión en el Control Remoto.

4- Nombre de cada pieza

Unidad interior

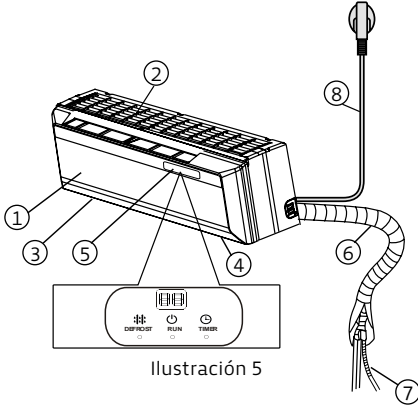

Unidad interior

- 1- Panel frontal.
- 2- Rejilla para entrada de aire.
- 3- Rejilla de ventilación horizontal.
- 4- Rejilla de ventilación vertical.
- 5- Display.
- 6- Caño de conexión.
- 7- Manguera de drenaje.
- 8- Cable de alimentación.

Unidad exterior

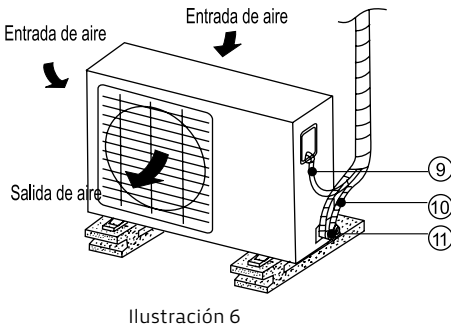

Unidad exterior

- 9- Cable de interconexión.
- 10- Caño de interconexión.
- 11- Válvula de servicio.

Nota: Todas las ilustraciones de este manual son sólo con fines explicativos. Podrían ser diferentes del acondicionador de aire que usted compró.

4- Nombre de cada pieza

Display

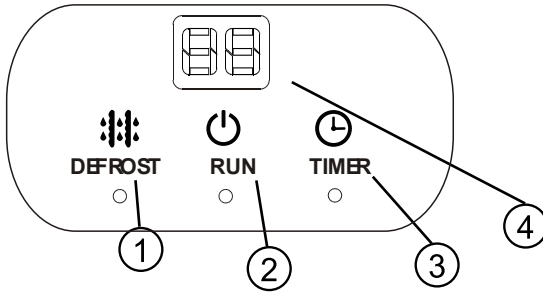

1. Luz de DEFROST (descongelamiento): La luz se enciende automáticamente cuando el acondicionador de aire comienza el ciclo de descongelamiento o cuando, en modo calor, el ventilador interior se encuentra apagado en espera que caliente la serpentina (hot start).



2. Indicador de OPERACION: Titila cuando recibe alimentación eléctrica y se enciende cuando el equipo está en operación.



3. Luz del TIMER (temporizador): Se prende durante la función de TIMER.



4. Luz del visor digital: El visor indica la temperatura de funcionamiento.

5- Operación Manual

La función manual puede utilizarse en caso que no hallara el control remoto o que las pilas estuviesen agotadas.

1. Abrir el panel frontal y levantarlo hasta que quede fijo luego de realizar un sonido tipo "click".
2. Presionar el botón, se encenderá una luz que indica que la función está encendida. La unidad funcionará en la función AUTO y se mantendrá una temperatura de 24°C.
3. Presionar el botón dos veces para apagar el acondicionador de aire.



PRECAUCION

La secuencia de operación al presionar el botón manual es:

AUTO→FRIO FORZADO→APAGADO

No es recomendable utilizar la función frío forzafo, solo utilizada para pruebas de funcionamiento.

Para volver a la función con el control remoto, utilizar el control directamente.



Ilustración 14

Nota: Todas las ilustraciones de este manual son sólo con fines explicativos. Podrían ser diferentes del acondicionador de aire que usted compró.

6- Ajuste de la dirección del flujo de aire

Ajuste de la dirección de aire

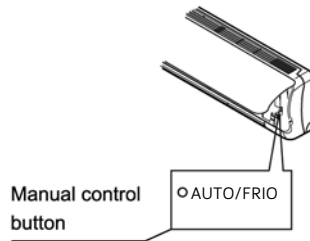
- Ajustar la dirección del aire correctamente, de lo contrario podría incomodar o causar temperaturas dispares en la habitación.
- Ajustar la rejilla en forma horizontal utilizando el control remoto.
- Ajustar la rejilla vertical manualmente.

Ajustar la dirección vertical del aire hacia arriba o hacia abajo (up - down)

El acondicionador ajustará automáticamente la dirección vertical del aire de acuerdo a la función utilizada.

Para seleccionar la dirección de aire

Utilizar esta función cuando la unidad esté en funcionamiento.

Presione el botón de control automático de dirección de flujo de aire SWING (Mov. Deflector) en el control remoto para mover la rejilla, luego presione nuevamente hasta que la rejilla alcance la dirección deseada.

- Ajustar el flujo de aire vertical a la dirección deseada.
- Cuando se enciende la unidad el flujo de aire vertical se programa en la dirección escrita en el microprocesador.

Para ajustar la dirección del flujo de aire vertical (izquierda - derecha)

Ajustar la rejilla vertical de forma manual utilizando la palanca que se encuentra en la rejilla (esto varía según el modelo). Preste atención de no engancharse los dedos con el ventilador, con la rejilla horizontal o de dañar las rejillas verticales.

- Cuando el acondicionador este encendido y la rejilla horizontal esté en posición, mueva la palanca hacia el extremo izquierdo (o derecho, dependiendo del modelo) a la salida de aire deseada.

6- Ajuste de la dirección del flujo de aire

Oscilación de dirección de flujo de aire (hacia arriba o hacia abajo)

Utilizar esta función cuando la unidad esté en funcionamiento. Mantener apretado el botón de dirección de flujo de aire SWING (Mov.Deflector) en el control remoto por más de 2 segundos y la rejilla vertical oscilará automáticamente.

- Presionar el botón nuevamente cuando se desee apagar la función.



Ilustración 15



Ilustración 16

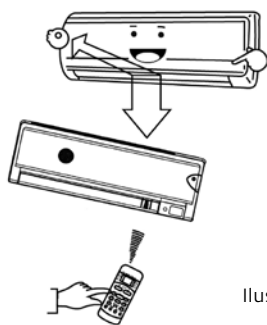

PRECAUCION

- El botón de dirección de flujo de aire SWING (Mov.Deflector) será desactivado si el acondicionador de aire se apaga.
- No utilizar el acondicionador de aire por largos períodos apuntando hacia abajo en la función frío o de secado. De lo contrario podría producirse condensación en la superficie de la rejilla vertical causando humedad y posible goteo de agua.
- No mover la rejilla vertical en forma manual. Siempre utilice el botón de dirección de flujo de aire SWING (Mov.Deflector).
- Mover el deflector horizontal manualmente podría producir fallas en el funcionamiento de la unidad. Si no funcionara correctamente el deflector reiniciar la unidad.
- Al reiniciar el acondicionador de aire inmediatamente después de ser apagado, el deflector horizontal no se moverá durante aproximadamente 10 segundos.
- El ángulo de apertura de la rejilla horizontal no debe ser muy pequeño, esto podría afectar el funcionamiento de la salida de aire.
- No utilizar la unidad con el deflector cerrado.
- Cuando se enciende el acondicionador de aire, el deflector puede generar un sonido durante 10 segundos, esto es normal.

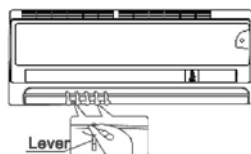

Ilustración 17

7- Rendimiento óptimo

Para alcanzar un rendimiento óptimo siga estas instrucciones:

- Ajuste la dirección del aire correctamente sin que esta esté dirigida directamente a las personas.
- Ajuste el valor de temperatura (Se recomienda una temperatura confortable de 22° C - 25° C). No ajustar la unidad a temperaturas extremas.
- Cierre todas las puertas y ventanas cuando utilice las funciones de frío y calor. De no hacerlo el rendimiento se verá disminuído.
- Utilice el botón encendido del temporizador TIMER ON (Enc.Auto) para seleccionar la hora en la que quiere que su acondicionador de aire se encienda.
- No bloquear la salida de aire de la unidad interior o exterior, el rendimiento puede verse disminuído y el acondicionador podría apagarse.
- Limpiar el filtro de aire periodicamente, de no hacerlo el rendimiento disminuye.
- No utilizar la unidad con el deflector horizontal cerrado.

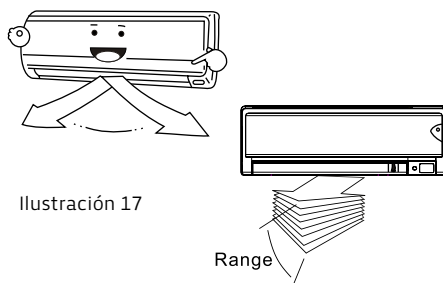
Nota:

Los equipos no están diseñados para trabajar en modo Frío con temperatura exterior menor a los 18° C.

Nota:

Equipos Frío/Calor por bomba de calor: durante el funcionamiento en modo de calor, el equipo absorbe calor del exterior y lo descarga en el ambiente. Si la temperatura exterior es inferior de 0°, la capacidad de calefacción disminuye.

8- Como funciona el aire acondicionado

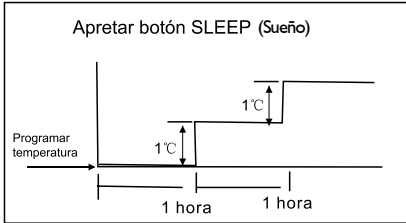

Frío Ilustración 18

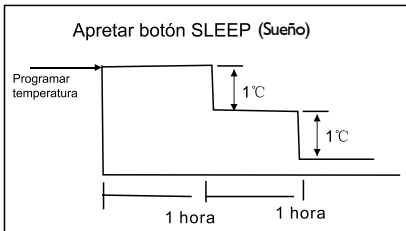

Calor Ilustración 19

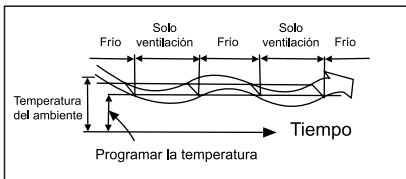

Función de Deshumidificación Ilustración 20

Funcionamiento automático

Cuando programe el acondicionador de aire en la función AUTO, la función frío o calor (sólo en los modelos de frío y calor) o la función de ventilación serán seleccionadas automáticamente, dependiendo de que temperatura haya seleccionado para la habitación.

El acondicionador de aire la seleccionará automáticamente basado en la temperatura seleccionada.

Si esta función no es de su agrado puede seleccionar otro modo de operación.

Función Sueño

Al presionar el botón SLEEP (Sueño) durante la función de frío o de calor (el modelo de sólo frío no posee esta función), o durante el funcionamiento automático, la temperatura disminuirá (en la función calor) o aumentará (en la función frío) a 1°C por hora. La temperatura se estabilizará 2 horas más tarde. La velocidad de la función ventilación se controla automáticamente.

Nota:

La unidad se apagará automáticamente 7 horas después de apretar el botón dormir SLEEP (sueño).

Función de Deshumidificación

La función de deshumidificación seleccionará automáticamente el modo de secado basado en la diferencia de temperatura seleccionada y la temperatura real de la habitación.

La temperatura es regulada mientras que se deshumedece la unidad prendiendo o apagando la función frío o ventilación. La velocidad del ventilador será baja.

9- Consejos para el funcionamiento

Lo siguiente puede suceder durante el funcionamiento normal de la unidad:

1. Protección del acondicionador de aire

- Protección del compresor: el compresor no podrá reiniciarse hasta 3 minutos después de apagado.

- Anti-aire frío (sólo para modelos con ciclo revertido): la unidad está diseñada para no generar aire frío durante la función de calor, cuando la unidad interior se encuentre en las siguientes situaciones:

A) Cuando la función calor acaba de iniciarse.

B) Descongelamiento.

La ventilación se detiene durante la función de descongelamiento (Sólo para los modelos con bomba de calor).

- Descongelamiento (Sólo para los modelos con bomba de calor): se puede producir escarcha en la unidad exterior cuando la temperatura exterior es muy baja y la humedad es muy alta, esto afectará el funcionamiento de la unidad.

Bajo estas condiciones, el acondicionador de aire detendrá la función calor y comenzará la función de descongelamiento.

El tiempo de descongelamiento puede variar entre 6 y 10 minutos según la temperatura exterior y la cantidad de escarcha acumulada en la unidad exterior.

2. Un humo blanco proviene de la unidad interior

- Este humo puede ser generado a la gran diferencia de temperatura entre la salida y la entrada de aire en la función frío en una habitación donde haya mucha humedad.

- También puede ser generado por la humedad que produce la función de descongelamiento cuando el acondicionador de aire se reinicia en la función calor.

3. Ruido en el acondicionador de aire

- Se puede escuchar un silbido cuando el compresor está funcionando o cuando acaba de apagarse. Este sonido es el refrigerante al fluir o al detenerse.

- Se puede escuchar un chirrido cuando el compresor está funcionando o cuando acaba de apagarse. Esto es causado por la expansión por el calor o la contracción por el frío de las piezas plásticas de la unidad debido al cambio de temperatura.

- Podría escucharse un sonido cuando se coloca nuevamente la rejilla en su posición original.

4. Podría gotear agua en la superficie de la unidad interior cuando se refrigera con una humedad muy alta (cuando la humedad sea mayor al 80%).

Ajustar la rejilla horizontal para que la salida de aire sea óptima y seleccione la función de ventilación alta.

5. Función de reinicio automático.

Si durante el funcionamiento del equipo este dejase de trabajar por falta de fluído eléctrico, no será necesario accionar nuevamente el control del equipo. Una vez que se reponga la alimentación, el equipo se pondrá en marcha en las mismas condiciones en que se encontraba antes del corte de energía.

6. Relámpagos o cables de teléfono que funcionen próximos podrían causar un mal funcionamiento de la unidad.

Desconectar la unidad y luego reiniciarla. Presionar el botón ON/OFF (SI/NO) en el control remoto para realizar esta operación.

10- Limpieza y mantenimiento



ADVERTENCIA

Antes de realizar cualquier tipo de mantenimiento, apague la unidad.

Limpieza de la unidad interior



PRECAUCIONES

Apague la unidad antes de proceder a la limpieza. Para limpiarla, utilice un paño suave y seco. No utilice productos desatascadores domésticos ni productos corrosivos.

1. Se puede utilizar un paño humedecido con agua fría para limpiar la unidad interior si ésta estuviera muy sucia. Después, límpiela con un paño seco.
2. Para limpiar la unidad no utilice paños con productos químicos o cepillos para quitar el polvo.
3. No utilice bencina, solvente o productos abrasivos para limpiar la unidad. Esto podría hacer que la superficie de plástico se agriete o deforme.
4. No utilice nunca agua caliente por encima de 40°C para limpiar el panel frontal ya que podría provocar la deformación o decoloración del mismo.



Ilustración 21

10- Limpieza y mantenimiento

Limpieza del filtro de aire

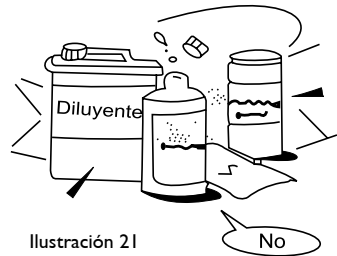
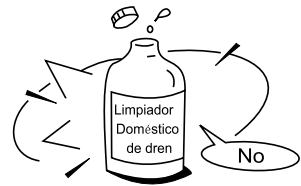

Ilustración 22



Mango del Filtro Ilustración 23

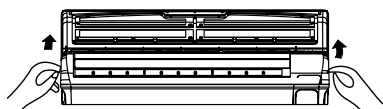
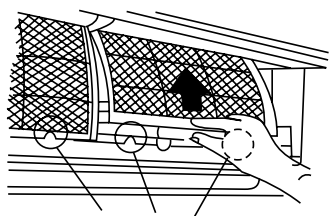

Ilustración 24



Filtro purificador de aire (Opcional)

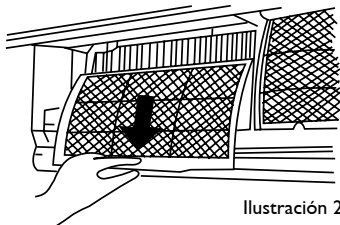
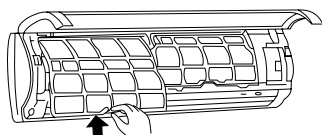

Ilustración 25



Ilustración 26

Un filtro de aire sucio disminuye el rendimiento de esta unidad. Limpie el filtro cada 2 semanas.

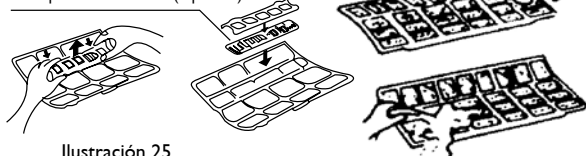
1. Levante el panel de la unidad interior hasta un ángulo en que se quede fijo con un chasquido. (ilustración 22)
2. Levante un poco el filtro de aire por su mango, sáquelo del portafiltros y extráigalo tirando hacia abajo. (ilustración 23)
3. Retire el filtro de aire de la unidad interior. (ilustración 24)

-Limpie el filtro de aire cada dos semanas.
-Limpie el filtro de aire con una aspiradora o con agua y déjelo secar en un lugar fresco.

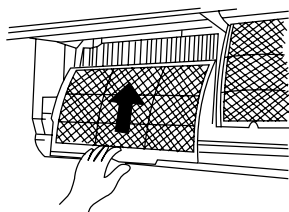
4. Retire el filtro purificador de aire del portafiltros. (La instalación y el método para extraer el filtro de aire son diferentes según el modelo. (ilustraciones 24 y 25)

-Limpie el filtro purificador de aire al menos una vez al mes y cámbielo cada 4 ó 5 meses.
-Límpielo con una aspiradora y déjelo secar en un lugar fresco.

5. Vuelva a colocar el filtro purificador de aire en su sitio.
6. Introduzca la parte superior del filtro en la unidad, teniendo cuidado de que los bordes izquierdo y derecho estén correctamente alineados y encájelo en su sitio.

10- Limpieza y mantenimiento

Mantenimiento

Luego de no utilizar la unidad durante un largo período comprobar que la entrada y salida de aire no estén bloqueadas. De ser así, despégela.

Realizar lo siguiente si el acondicionador de aire no se va a utilizar por un largo período

1. Limpiar la unidad interior y el filtro de aire.
2. Seleccionar la función ventilación (FAN). Deje que la unidad funcione durante un rato para que se seque su interior.
3. Desconectar el enchufe y quitar las pilas del control remoto.

Nota:

Asegúrese de apagar y desenchufar el acondicionador de aire antes de limpiarlo.

Luego de no utilizar el acondicionador de aire por un largo período

1. Comprobar que los cables no estén dañados o desconectados.
2. Comprobar que el filtro de aire esté instalado.
3. Comprobar que la entrada y salida de aire no estén bloqueadas.

11- Solución de problemas

1. Compruebe los siguientes puntos antes de solicitar una reparación o servicio técnico. Si los problemas persisten, póngase en contacto con el servicio de atención al cliente.

Problema	Causa	Solución
La unidad no se pone en marcha	Corte de electricidad.	Espere a que se reestablezca.
	Puede haberse desconectado la unidad.	Compruebe que el enchufe esta bien colocado a la toma.
	Puede haberse fundido el fusible.	Substitúyalo.
	Se pueden haber agotado las pilas del Control Remoto.	Cambie las pilas.
	No es correcta la hora programada.	Espere o cancele el funcionamiento del programador.
La unidad no enfría ni calienta muy bien el ambiente (sólo en los modelos frío-calor) aunque sale aire del aparato.	La temperatura ajustada no es adecuada.	Ajuste la temperatura correctamente. Para información más detallada consulte el apartado "Utilización del Control Remoto".
	El filtro de aire está bloqueado.	Limpie el filtro de aire.
	Están abiertas las puertas o ventanas.	Ciérrelas.
	Está obstruída la entrada o la salida de aire de las unidades interior o exterior.	Elimine las posibles obstrucciones y vuelva a poner en marcha la unidad.
	Se ha activado la protección de 3 minutos del compresor.	Espere.
Si no se resuelve el problema, póngase en contacto con el distribuidor o servicio de atención al cliente más cercano. Describa con detalle la avería y el modelo de la unidad.		

2. Detenga inmediatamente el Aire Acondicionado si se produce alguna de las averías que se muestran a continuación. Desconecte la alimentación eléctrica y llame al centro de asistencia al cliente más cercano.

Problema	Alguno de los LEDS del display titila rapidamente y la unidad no responde al control remoto (ver: códigos de fallas).
	El fusible se quema o salta el disyuntor con mucha frecuencia.
	Ha penetrado agua o algún objeto en la unidad.
	El Control Remoto no funciona o funciona mal.
	Otras situaciones anómalas.

ESPECIFICACIONES DE INSTALACION

12- Códigos de Fallas

Códigos de Fallas Unidad Interior

Los siguientes códigos de fallas son de utilidad para el servicio técnico especializado. En caso de que su equipo manifieste alguno de estos síntomas no intente repararlo usted mismo, comuníquese con el servicio de atención al cliente.

Modelos: 2300, 3000, 4500

Visor	Luz de operac.	Luz de timer	Síntomas	Detalles
E1	Titila 1 vez	Apagada	Error placa electrónica	EEPROM de placa electrónica averiada.
E2	Titila 2 veces	Apagada	Error placa electrónica	El chip principal de la placa electrónica no puede detectar el paso de cero de la señal.
E3	Titila 3 veces	Apagada	Error placa ventilación	El ventilador no funciona correctamente.
E4	Titila 4 veces	Apagada	No aplica	No aplica.
E5	Titila 5 veces	Apagada	Error de sensor de ambiente	Sensor de temperatura ambiente abierto o en corto.
E6	Titila 6 veces	Apagada	Error de sensor de caño	Sensor de temperatura de caño abierto o en corto.
EC	Titila 2 veces	Encendida	Error de refrigerante	Fuga de refrigerante.

Modelos: 5500

Visor	Luz de operac.	Luz de timer	Síntomas	Detalles
E1	Titila 1 vez	Apagada	Error placa electrónica	EEPROM de placa electrónica averiada.
E2	Titila 2 veces	Apagada	Error placa electrónica	El chip principal de la placa electrónica no puede detectar el paso de cero de la señal.
E3	Titila 3 veces	Apagada	Error placa ventilación	El ventilador no funciona correctamente.
E4	Titila 4 veces	Apagada	No aplica	No aplica.
E5	Titila 5 veces	Apagada	Error de sensor de ambiente	Sensor de temperatura ambiente abierto o en corto.
E6	Titila 6 veces	Apagada	Error de sensor de caño	Sensor de temperatura de caño abierto o en corto.
E7	Titila 7 veces	Apagada	Error de sensores U.C	Sensor de caño Unidad Exterior abierto o en corto
EC	Titila 2 veces	Encendida	Error de refrigerante	Fuga de refrigerante.
E9	Titila 9 veces	Apagada	Error de comunicación	No hay comunicación entre las unidades.

Modelos: 5500 frío/calor.

Códigos de Fallas Unidad Exterior

Síntomas	Detalles	Operación
ERROR DE COMUNICACIÓN	No hay comunicación con la unidad interior.	Flash 5 veces
ERROR SENSOR CAÑO EXTERIOR	Sensor de temperatura y/o de caño exterior abierto.	Flash 2 veces
ERROR SENSOR INTERIOR	Sensor de temperatura y/o de caño interior abierto	Flash 1 vez

Nota: Durante el funcionamiento normal el LED se encuentra siempre encendido.

13- Precauciones de seguridad

Asegúrese de leer la siguiente advertencia antes de instalar el acondicionador de aire.

-Asegúrese de tener en cuenta las medidas de seguridad.

-Luego de leer las instrucciones asegúrese de tener este manual y el del usuario siempre a mano para futuras consultas.



ADVERTENCIA

Este símbolo indica la posibilidad de muerte o de severo daño.



ATENCIÓN

Este símbolo indica la posibilidad de dañar solamente la propiedad.



ADVERTENCIA

No instalar por su cuenta.

- La instalación inadecuada podría causar daño a la unidad debido al goteo de agua, descarga eléctrica o incendio. Por favor consultar al distribuidor o a un especialista para instalar la unidad.

Asegúrese de utilizar las piezas suministradas para la instalación.

- El uso de piezas defectuosas podría causar accidentes debido a incendios, descargas eléctricas o desplome de la unidad.

Instalar la unidad en un lugar seguro que soporte el peso del aparato.

- Si la unidad no es instalada en un lugar seguro el peso podría provocar que esta se desplome.

Realice la instalación de acuerdo con este manual.

- La instalación incorrecta puede causar accidentes debido a incendios, descarga eléctrica o el desplome de la unidad.

Para instalar la unidad exterior y la interior utilizar los cables correctos. Asegurar los cables firmemente a la terminal sin que queden tensionados.

- Un cable mal instalado puede causar un incendio.

La instalación eléctrica deberá estar de acuerdo con este manual. Asegúrese de utilizar un circuito independiente.

- Si la capacidad eléctrica es insuficiente o la instalación eléctrica no está completa podría causar descarga eléctrica o incendio.

13- Precauciones de seguridad

Asegúrese que tanto la unidad interior como la exterior posean la cubierta eléctrica.

- Si las partes eléctricas no están bien cubiertas en la unidad interior o en el panel exterior y no están unidas en forma segura, esto podría provocar un incendio o una descarga eléctrica causadas por el viento, el agua etc.

No instalar la unidad en un lugar donde exista algún tipo de gas inflamable.

- Si el gas gotea y se acumula alrededor de la unidad esto podría causar un incendio.

Realice la instalación de la manguera de drenaje y de la tubería de acuerdo a este manual.

- Si existiera algún defecto en la tubería o en la manguera de drenaje, el agua podría gotear desde la unidad causando que las piezas se humedezcan y se dañen.



ADVERTENCIA

No instale usted mismo. La instalación inadecuada provocará pérdidas de refrigerante, agua, descargas eléctricas o incendios.

Por favor consulte con un instalador autorizado o matriculado o con un especialista para la instalación. Tenga presente que las alteraciones debidas a una instalación incorrecta no quedan cubiertas por la garantía. La unidad debe instalarse en una zona de fácil acceso. Donde no sea necesario el uso de andamios u otra estructura para posteriores intervenciones de mantenimiento o reparación. Todo coste adicional que sea necesario para contratar un servicio de equipamiento especial, correrá a cargo del cliente.

14- Instalación de las unidades interior y exterior

Seguir paso a paso estas instrucciones luego de leerlas atentamente.

Unidad interior

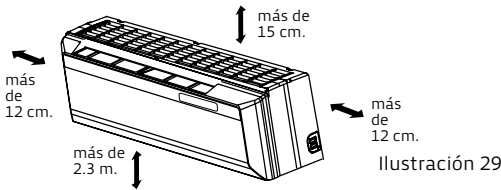

- No exponer la unidad interior al calor o al vapor.
- Elegir un lugar para la instalación en donde no haya obstáculos para permitir una correcta distribución de aire.
- Asegúrese que el drenaje quede despejado y sin obstáculos.
- No instalar arriba de puertas.
- Asegurése que el espacio a los costados de la unidad sea más de 12 cm.
- Utilice un buscador de metales para localizar tornillos y prevenir daño innecesario a la pared.
- La unidad interior debe ser instalada a una altura de más de 2,3 mts desde el suelo y una separación mínima de 15 cm. desde el techo (ilustración 29). Esto es válido para ambientes de no más de 3 mts. Para ambientes de más de 3 mts. de altura se recomienda instalar la unidad a una altura de no más de 2,8 mts. del suelo.
- Las cañerías de interconexión deben tener un mínimo de 3 metros y no deben estar embutidas.
- Cualquier variación de estas medidas provocará cambios en el funcionamiento del sistema.

Unidad exterior

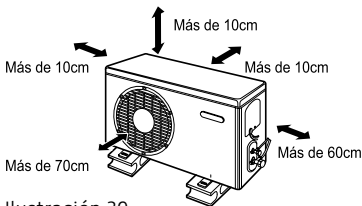

Nota:

Las unidades deben ser instaladas en un área de fácil acceso, donde no sea necesario el uso de andamios u otra estructura para posteriores intervenciones de mantenimiento o reparación, esta altura no debe exceder los 3 mts.

- Si un techo se construye sobre la unidad exterior para prevenir la exposición directa de la luz, del sol o de la lluvia, asegúrese de que la salida de calor del condensador no esté bloqueada.
- Asegúrese que la separación en la parte posterior sea de más de 10 cm. y el del lado izquierdo sea de más de 10 cm. El frente de la unidad debe estar a más de 70 cm. de separación y el lado de la conexión (derecha) debe estar a más de 60 cm. de separación. (Ilustración 30)
- No coloque animales o plantas en un lugar expuesto al flujo directo de aire.
- Seleccione un lugar donde el aire o el ruido del equipo no sea un problema que moleste a los vecinos.

14- Instalación de las unidades interior y exterior

Diámetro y alturas de cañerías

Modelo	Diámetro Cañería Líquido	Diámetro Cañería Gas	Longitud mínima A (m)	Longitud estándar A (m)	Longitud máxima A (m)	Número de trampas	Elevación máxima B (m)	Elevación máxima C (m)	Refrig. Adicional (g/m)
2300	1/4	3/8	3	5	20	1 cada 5m	8	8	20
3000	1/4	1/2	3	5	20	1 cada 5m	8	8	20
4500	1/4	1/2	3	5	25	1 cada 5m	10	10	20
5500	3/8	5/8	3	5	25	1 cada 5m	10	10	40

Nota:

Sobre trampas de aceite:

1. Son necesarias en caso de que la unidad exterior se encuentre arriba de la unidad interior.
2. Se deben colocar en la línea de succión vertical.



Ilustración 31



PRECAUCIONES

- La capacidad se basa en la longitud estándar y la longitud máxima de separación permitida se basa en la fiabilidad.
- Debe instalarse un depósito de separación de aceite cada 5 metros de altura B.

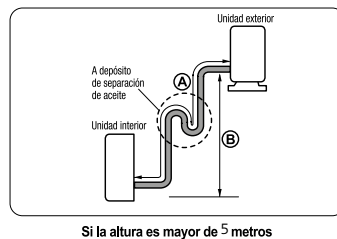
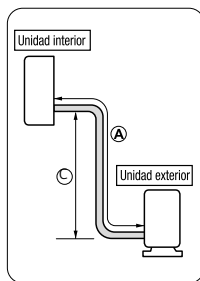
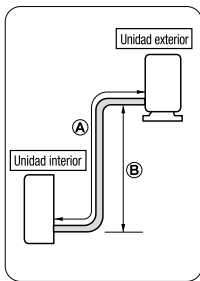
Nota:

La carga de refrigerante adicional es válida para longitudes mayores a 5 metros.

Ejemplo: Equipo 4500 con 12 metros de caños.

Refrigerante adicional (g) = $(12m-5m) \cdot 20g/m = 140g$.

14- Instalación de las unidades interior y exterior

Instalación en el techo

- Si la unidad exterior es instalada en el techo asegúrese de nivelar la unidad.
- Asegúrese que el techo y el soporte sean adecuados para la unidad.
- Consulte las normas locales con respecto a este tipo de instalación.

Piezas suministradas con la unidad

NUMERO	NOMBRE DE LA PIEZA	CANTIDAD
2	Tarugos	6
3	Tornillos A ST3.9X25	5
4	Control remoto	1
5	Tornillos B ST2.9X10	2
6	Soporte para el control remoto	1
7	Pico de drenaje (solo modelos frío-calor) + arandela de goma	1 + 1
8	Patas de goma unidad condensadora	4

Nota:

Sólo están suministradas las piezas mencionadas arriba, las demás piezas necesarias para la instalación deberán ser compradas aparte.

14- Instalación de las unidades interior y exterior

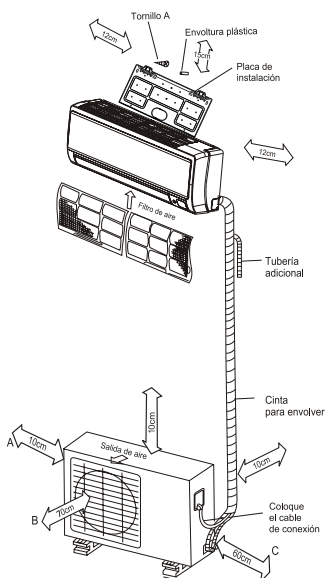

Control remoto

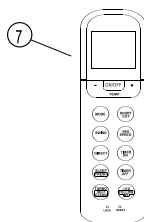

Tornillo B
ST2.9x10-C-H

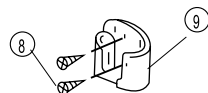

Soporte para
Control remoto

Ilustración 32

Ilustración 33

Ilustración 34

Nota:

Esta figura tiene una finalidad meramente explicativa. Los caños de cobre deben aislarse de forma independiente.



PRECAUCION

- Asegúrese que tanto del lado derecho como del izquierdo de la unidad queden al menos 12cm. La unidad interior debe ser instalada al menos a 15 cm del techo.
- Utilice un buscador de metales para localizar tornillos y prevenir daño innecesario a la pared.
- Se precisa una tubería de al menos 3 metros para minimizar ruidos y vibraciones.

Instalación de la unidad interior

1. Colocar placa de instalación.
 - 1.1. Colocar la placa de instalación en forma horizontal.
 - 1.2. Si la pared es de ladrillo, de concreto o de un material similar perfora la pared y realice ocho (8) agujeros en la pared de un diámetro de 5 mm. Colocarle los tarugos plásticos a los tornillos para una adecuada instalación.
 - 1.3. Colocar la placa de instalación con ocho (8) tornillos "A".

Correcta orientación de la placa de Instalación



Ilustración 35

14- Instalación de las unidades interior y exterior

Nota:

Colocar la placa de instalación y las perforaciones de acuerdo a la estructura de montaje.
(Las dimensiones están expresadas en mm., a menos que otra medida sea citada).

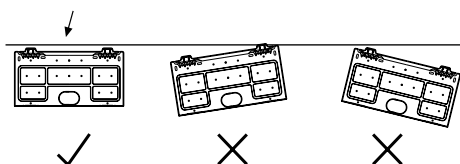
Placa instalación 2300



Ilustración 36

Placa instalación 3000

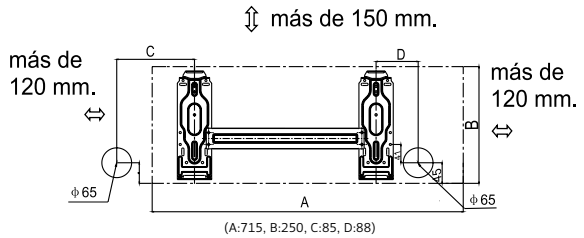

Ilustración 37

Placa instalación 4500 / 5500

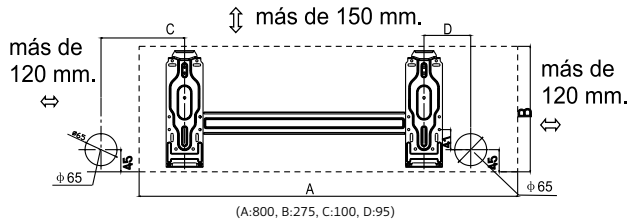

Ilustración 38

14- Instalación de las unidades interior y exterior

2. Realizar un agujero en la pared.

2.1. Decidir la posición de las perforaciones de acuerdo a los diagramas anteriores.

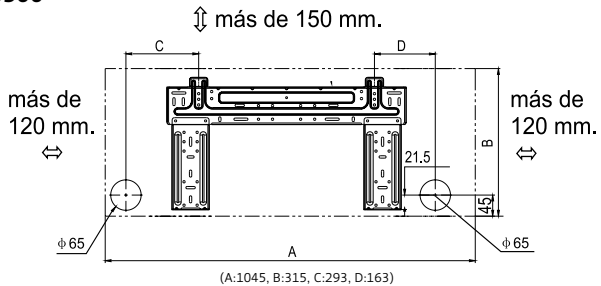
Realizar una (1) perforación de 65 mm. que se incline levemente hacia el lado exterior.



Ilustración 40

3. Conexión de la tubería y del drenaje.

3.1. Coloque la manguera de drenaje con pendiente hacia abajo. No instale la manguera de drenaje según lo ilustrado en la Ilustración 41.

3.2. Al conectar la manguera de drenaje ajuste la unión, no deje la manguera floja.

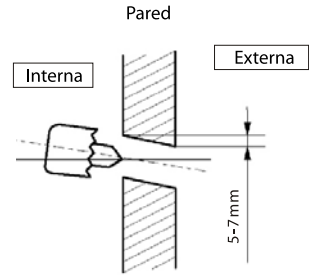

Ilustración 41

Conexión de la tubería.

1. Para instalar la tubería con salida a la izquierda o la derecha, quite la cubierta de la tubería del panel lateral. Esta se debe guardar ya que puede ser utilizada cuando vuelva a instalar el acondicionador de aire en otro lugar. (Ilustración 42)

2. Para instalar la tubería de derecha o izquierda posterior, instale la tubería según lo ilustrado. Doble la tubería de conexión y colócala más o menos a 43 mm. de la pared. (Ilustración 43)

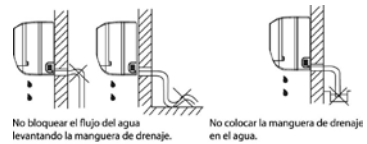
3. Fije el extremo de la tubería de conexión. (mejor explicado en la sección "Ajuste de la conexión de la tubería refrigerante").



Ilustración 42

4. Instalación de la unidad interior

4.1. Pasar la tubería a través del agujero en la pared.

4.2. Colocar la parte superior de la unidad interior en el gancho de la placa de instalación, mover la unidad de lado a lado asegurándose que esté enganchada con seguridad.

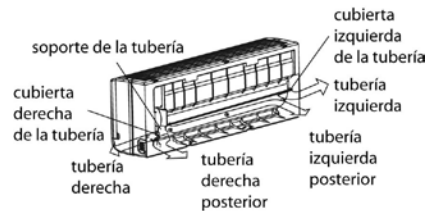

Ilustración 43

14- Instalación de las unidades interior y exterior

4.3. La instalación de la tubería puede ser realizada levantando la unidad interior con un material que amortigüe entre la unidad interior y la pared. Quitar este material al terminar la instalación. (Ilustración 44)

4.4. Empujar la parte inferior de la unidad interior para que trabaje en el gancho interior, luego mover la unidad interior de lado a lado y de arriba a abajo asegurándose que esté enganchada con seguridad.

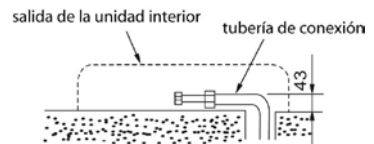

Ilustración 44

5. Aislar la tubería

Unir la tubería, el cable conector y la manguera de drenaje con cinta aisladora en forma segura y uniforme según lo demostrado en la Ilustración 45.

El agua condensada en la unidad interior se acumulará en la bandeja y será drenada hacia afuera.

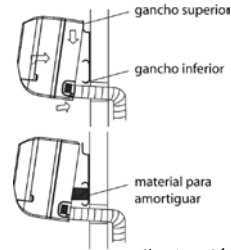

Ilustración 45



PRECAUCION

- Conecte la unidad interior primero y luego la exterior.
- Asegúrese de no dejar la manguera de drenaje suelta.
- Aislar del calor todas las tuberías auxiliares.
- Asegúrese de colocar la manguera de drenaje más abajo del equipo. Si se coloca muy alta podría provocar desbordes dentro de la unidad.
- Nunca cruce los cables de alimentación con otro cableado.
- Colocar la manguera de drenaje inclinada hacia abajo para que el agua condensada drene.

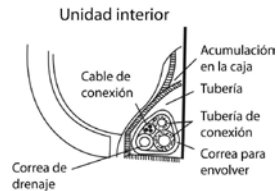
14- Instalación de las unidades interior y exterior

Instalación de la unidad exterior

Precauciones para la instalación de la unidad exterior

- Instalar la unidad exterior sobre una base rígida para prevenir ruidos y vibraciones.
 - Colocar la unidad de forma tal que el flujo de aire no esté bloqueado.
 - Si la instalación está expuesta a vientos fuertes, asegúrese que el ventilador funcione correctamente poniendo la unidad longitudinalmente a lo largo de la pared o usando placa protectora.
 - Si se precisa un soporte para la instalación, el soporte debe estar de acuerdo con el diagrama de instalación. (Ilustración 47)
- La pared de la instalación debe ser de ladrillo sólido, concreto o de algún material similar, de no ser así se deben tomar las medidas necesarias para reforzar el soporte. La conexión entre el soporte y la pared y entre el soporte y el acondicionador de aire deben ser firmes, estables y confiables.
- Asegúrese que el flujo de aire no esté bloqueado.
 - Asegurar la unidad exterior con un perno y una tuerca de 10 u 8 firmemente en forma horizontal al montaje rígido.



Ilustración 46



Ilustración 47

Frío-Calor

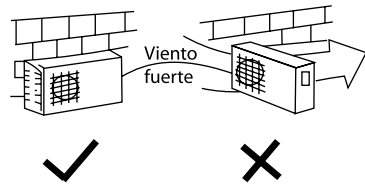
	A(mm)	B(mm)
23	458	250
30	549	276
45	530	290
55	560	335

Instalación en el techo

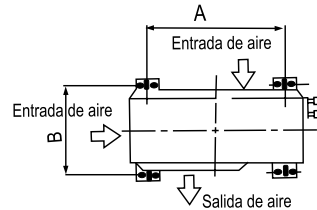
- Si la unidad exterior es instalada en el techo asegúrese de nivelar la unidad.
- Asegúrese que el techo y el soporte sean adecuados para la unidad.
- Consulte las normas locales con respecto a este tipo de instalación.

14- Instalación de las unidades interior y exterior

Instalación del pico de drenaje (solo modelos con bomba de calor) (ilustración 13)

Colocar el sello dentro del pico, luego insertar el pico de la perforación debajo de la unidad exterior y rotar a 90 grados, fijándolos en forma segura. Conectar la manguera de drenaje (comprada localmente), para que esta drene el agua eliminada en la función calor.



Ilustración 48

Conexión de la tubería refrigerante

1. Conexión

Una instalación defectuosa podría ser la causa principal por la cual exista pérdida de líquido refrigerante. Realice lo siguiente para un procedimiento correcto:

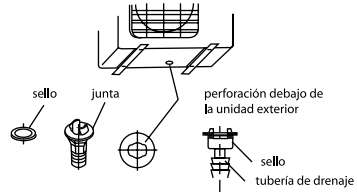
A: Cortar la tubería y el cable

1. Utilizar las medidas correctas de tuberías o tuberías compradas localmente.
2. Medir la distancia entre la unidad exterior y la interior.
3. Cortar las tuberías un poco más largas que estas distancias.
4. Cortar el cable de interconexión 1,5m más largo que el de la tubería.



Ilustración 49

B: Quitar las escorias

1. Quitar todas las escorias de la tubería. Para quitar las escorias debe colocar el extremo de la tubería de cobre hacia abajo para evitar que estas penetren dentro de la tubería. (Ilustración 50)

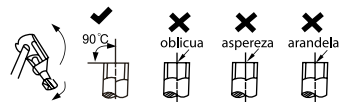

Ilustración 50

14- Instalación de las unidades interior y exterior

C: Colocación de las tuercas

Retirar las tuercas unidas a la unidad interior y a la exterior luego colocarlas en la tubería después de quitar las arandelas. (no es posible colocarlas luego de realizar el trabajo de abocardado, Ilustración 51).



Ilustración 51

D: Abocardado

Realizar el trabajo de abocardado tal como se indica en la ilustración 52.

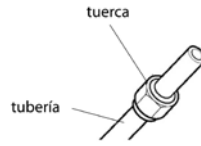

Ilustración 52

Ajuste de la conexión

Alinear las tuberías en el centro. (Ilustración 53)

Apretar firmemente el extremo. Con una llave, dar vueltas como se demuestra en la ilustración 54.

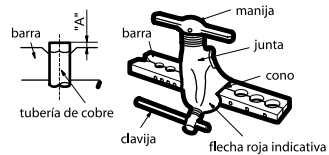

Ilustración 53



PRECAUCION

Si aprieta demasiado puede romper la tubería.

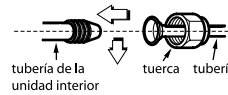
No corte los acoples. Las modificaciones realizadas al equipo provocan la anulación automática de la garantía.

DIAMETRO EXTERIOR		TORQUE
mm.	pulg.	Kg.m.
6.35	1/4	1.8
9.52	3/8	4.2
12.7	1/2	5.5
15.88	5/8	6.6



Ilustración 54

Nota:

No corte los acoples. Las modificaciones realizadas al equipo provocan la anulación de la garantía.

15- Trabajo Eléctrico

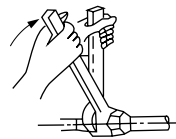
Conexión eléctrica

Precauciones eléctricas antes de instalar la unidad

1. Si existe un problema de seguridad serio referente a la electricidad, los técnicos deben rechazar la instalación del acondicionador de aire y explicar al cliente que no se podrá instalar el equipo hasta que se solucione el problema.
2. El voltaje debe estar entre + - 10 % del voltaje indicado en la placa del marcado.
3. El acondicionador de aire debe tener un circuito independiente y un interruptor termomagnético de capacidad adecuada (ver tabla).
4. Para conectar el cable guíese por el diagrama ubicado en el panel de la unidad exterior.
5. La conexión deberá estar de acuerdo con las normas nacionales de instalación y deberá ser instalada por un especialista.
6. El acondicionador de aire deberá tener un tomacorriente exclusivo.

Interruptor de carga recomendado

Interruptor de carga (A)	Grado			
	2300	3000	4500	5500
	10	16	20	25

Nota:
No corte el enchufe.

Especificaciones del cableado (2300, 3000, 4500)

Frío

Sección (mm ²)		
Bornes	Capacidad	
	2300-3000	4500
T,1(L), 2 (N)	3 x 1	3 x 1,5

Frío-calor

Sección (mm ²)		
Bornes	Capacidad	
	2300-3000	4500
T,1(L), 2 (N)	3 x 1	3 x 1,5
3, 4	2 x 0,75	2 x 0,75

Especificaciones del cableado (5500)

Frío

Sección (mm ²)	
Bornes	Capacidad
	5500 frío
T,1(L), 2 (N)	3 x 2,5
3	1 x 1

Frío-calor

Sección (mm ²)	
Bornes	Capacidad
	5500 frío-calor
T,1(L), 2 (N)	3 x 1
S	1 x 1

15- Trabajo Eléctrico

Características del cable de alimentación de unidad exterior para modelos de 6300

La alimentación eléctrica de los modelos de 6300, a diferencia del resto de los modelos, entra por la unidad exterior, la sección de cable recomendado es:

Sección (mm ²)	
Bornes	5500
L, N, T	3 x 2.5

Nota:
Antes de realizar alguna conexión eléctrica corte el suministro al sistema.

Conexión del cable a la unidad interior

1. Levantar el panel de la unidad interior y retirar el tornillo, luego quitar la cubierta plástica. (Ilustración 55)
2. Conectar los cables de acuerdo a lo señalado en las terminales.
3. Envolver los cables no conectados a las terminales con cinta aislante, de esta forma los cables no estarán en contacto con ninguna pieza metálica.

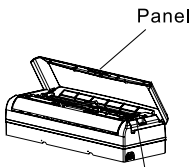

Cubierta de la ventana Ilustración 55

Bornes de conexiones de la unidad interior

Modelos: 2300, 3000, 4500

Modelos: 5500

Frío

Frío-Calor

Frío

Frío-Calor



Ilustración 56

Ilustración 57

15- Trabajo Eléctrico

Conexión del cable a la unidad exterior

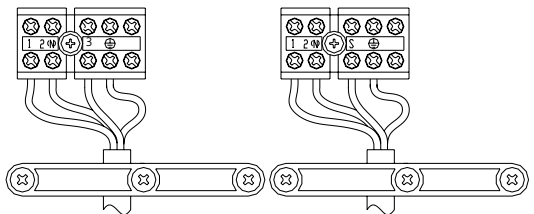
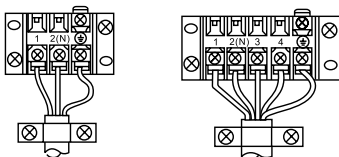
1. Retirar la cubierta plástica. (Ilustración 58)
2. Conectar los cables de conexión con sus respectivas terminales como está indicado con números tanto para la unidad interior como la exterior.
3. Para prevenir el ingreso del agua, colocar el cable de conexión según lo ilustrado en el diagrama de la instalación de la unidad interior y exterior.
4. Aisle cualquier cable que no se use (son conductores) con cinta aisladora, de forma tal que no estén en contacto con ninguna pieza metálica.



Ilustración 58

Bornes de conexiones de la unidad exterior

Modelos 2300, 3000, 4500

Modelo 5500

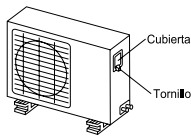
Frío

Frío-Calor

Frío

Frío-Calor



Ilustración 59

Ilustración 60

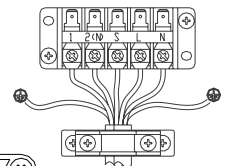
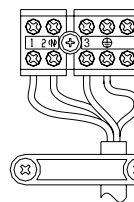
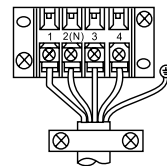
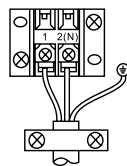

PRECAUCION

Luego de asegurarse que se cumplan las condiciones mencionadas arriba realice la instalación eléctrica de la siguiente manera:

1. Realice la instalación eléctrica de acuerdo a las normativas eléctricas vigentes en su país.
2. Utilizar un circuito independiente para el acondicionador de aire. Para la instalación del circuito eléctrico guíese por el diagrama ilustrado en la cubierta interna del control.
3. Los tornillos del cableado pueden aflojarse cuando se transporte la unidad. Compruebe que los tornillos estén firmes. (De estar flojos podrían provocar que se quemen los cables.)
4. Asegúrese que la tensión de suministro

sea la correcta.

5. Compruebe que el voltaje, al encender la unidad, se mantenga al menos al 90% del requerido.
6. Comprobar que el cable de alimentación sea del grosor que la unidad requiere.
7. Siempre instale un cable a tierra en un área que no contenga humedad.
8. Un mal ajuste de los cables podría causar daño en el punto de contacto, quemar un fusible o el mal funcionamiento de la unidad por una sobrecarga.
9. Los medios de conexión deberán tener un cableado fijo y tener una separación de contacto de al menos 3 mm. entre cada fase de conducción.

16- Purga de Aire

Nota:

El aire y la humedad en el sistema refrigerante tienen efectos no deseables tal como se indica abajo:

- Se eleva la presión del sistema.
 - Aumenta la corriente de funcionamiento.
 - Disminuye la eficacia en el enfriamiento.
 - La humedad en el circuito refrigerante puede congelar y bloquear los tubos capilares.
 - El agua puede producir corrosión de las piezas del sistema de refrigeración.
- Por ello la unidad interior y el sistema de tuberías entre la unidad interior y la exterior debe **someterse a pruebas de fuga** y evacuarse para retirar la humedad y cualquier gas no condensable del sistema.

Prueba de fuga de gas

1. Preparación: Verifique que cada tubería (tanto las de líquido como las de gas) entre las unidades interior y exterior estén conectadas correctamente y que todo el cableado para la prueba de funcionamiento se haya completado. Retire las tapas de válvula de servicio, tanto del lado de gas como del de líquido, de la unidad exterior. Note que las válvulas de servicio, tanto del lado del líquido como del gas de la unidad exterior, estén cerradas en esta etapa.
2. Conecte el manifold y el cilindro de gas nitrógeno a este puerto de servicio con mangueras de carga.

- **Método utilizando jabón:** aplicar jabón o un detergente neutro líquido en la unión a fin de comprobar si hay fugas en la tubería. Si salen burbujas quiere decir que las hay.
- **Detector de fugas:** utilizar para detectar posibles fugas.
- **Presurice el sistema con 400 P.S.I.G. de nitrógeno seco.**

(Para evitar que entre nitrógeno en el sistema de refrigeración en un estado líquido, la parte superior del cilindro debe ser más alta que la inferior cuando presurice el sistema. Normalmente, el cilindro se usa en una posición vertical).

Realizar una prueba de fugas en todas las uniones de la tubería (tanto en la interior como en la exterior). También chequee las válvulas.

Si observa burbujas esto indica una fuga. Asegúrese de limpiar el jabón con un paño bien limpio.

Luego de asegurarse de que no existen fugas, libere la presión del nitrógeno.

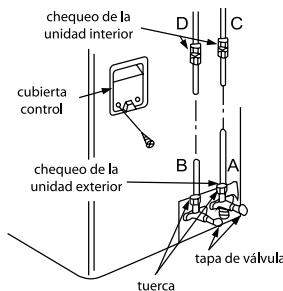

- A:** Válvula baja (Lo)
- B:** Válvula alta (Hi)
- C y D:** Son las mismas terminaciones de la conexión interior y exterior.

Ilustración 61

16- Purga de Aire

Vacío

Conectar el extremo de la manguera de carga, como se describió en los pasos anteriores, **a la bomba de vacío**.

Confirmar que la perilla interior (Lo) del sistema este cerrada. Encender la bomba de vacío. El tiempo en que estará encendida la bomba depende del largo de la tubería y la capacidad de la bomba de vacío. Cuando se haya alcanzado el vacío adecuado, apagar la bomba de vacío.



Ilustración 62

Con una llave para válvula de servicio, haga girar el vástago de válvula del lado de líquido en sentido contrario a las manecillas del reloj para abrir la válvula completamente. Haga girar el vástago de válvula del lado de gas en el sentido contrario a las manecillas del reloj para abrir la válvula completamente.

Suelte levemente la manguera de carga conectada al puerto de servicio del lado de gas para liberar presión, luego retire la manguera.

Vuelva a colocar la tuerca y su capuchón en el puerto de servicio del lado de gas y fije la tuerca firmemente con una llave ajustable.

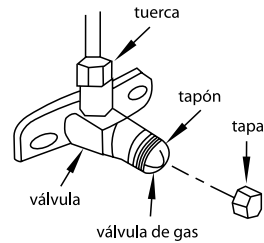
Este proceso es muy importante para evitar las fugas del sistema.

Vuelva a colocar los tapones en las válvulas de servicio tanto de gas como de líquido y ajústelas con firmeza.

Ahora el aire acondicionado está a punto para efectuar la prueba de funcionamiento.

17- Prueba de Funcionamiento

1. Comprobar que tanto las tuberías como el cableado hayan sido colocadas correctamente.
2. Comprobar que las válvulas de gas y la de gas de líquido estén completamente abiertas.

Realizar una prueba de funcionamiento luego de chequear la prueba de fuga y la instalación eléctrica. La prueba de funcionamiento debe durar menos de 30 minutos.



Ilustración 63

1. Sostener los paneles laterales y empujarlos hacia arriba, hasta que estén fijos. Sostenerlos hasta que se escuche un sonido tipo “click”.
2. Presionar el botón de control manual dos veces hasta que la luz que indica funcionamiento de la unidad se encienda, la unidad funcionará en la función frío forzado. (Forced Cool).
3. Comprobar si todas las funciones trabajan correctamente durante la prueba de funcionamiento. Especialmente compruebe que la manguera de drenaje no esté doblada.
4. Agregar refrigerante adicional en longitudes de más de 5 metros de cañería. (ver pag. 48)
5. Presionar el botón manual de apagado luego de finalizar la prueba de funcionamiento. La luz que indica el funcionamiento de la unidad se apagará y la unidad dejará de funcionar.

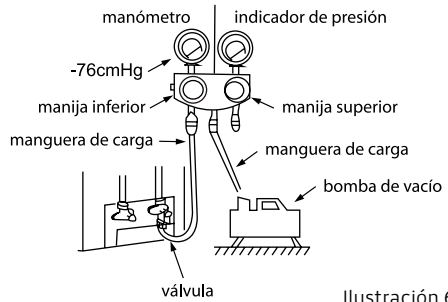

Ilustración 64

Nota: Todas las ilustraciones de este manual son sólo con fines explicativos. Podrían ser diferentes del acondicionador de aire que usted compró.

18- Configuración Smart Control

Requisitos para la instalación

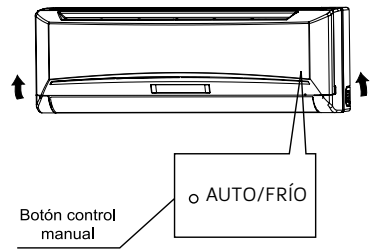
- Tener un dispositivo móvil (Tablet o Smartphone) con sistema operativo iOS o Android
- Disponer de una red WiFi que no tenga restricciones ni necesite proxy para salir a internet.

1.Verificar señal de Red WiFi

Verifique que en el lugar en donde instalará la “unidad interior” de su aire acondicionado su dispositivo móvil (Smartphone o Tablet) tenga, por lo menos dos, rayas/ondas de nivel de señal WiFi.

De no tener buena recepción de señal de red WiFi recomendamos que optimice su instalación, reubicando el modem o utilizando un modem WiFi de mayor alcance.

2.Descargar la aplicación BGH Smart Control

Descargar la aplicación desde la tienda Google Play o iTunes (Android o iOS). Si lo desea puede ingresar escaneando el código QR.



Iniciar la aplicación desde su dispositivo móvil.

2.1 Si es su primer dispositivo Smart Control deberá crear una cuenta de usuario.

2.2 Si Ud. tiene una cuenta de usuario Smart Control deberá iniciar sesión con ella.

* Creación de cuenta:

- Al iniciar la aplicación instalada en su dispositivo móvil se le solicitará que complete los datos de registro.
- Completados todos los campos llegará un correo electrónico a la dirección por Ud. proporcionada que le permitirá terminar la creación de su cuenta.
- Siga el link de activación de cuenta que se incluye en el correo electrónico.
- En su navegador se le informará si la registración fue realizada exitosamente.
- Vuelva a la aplicación Smart Control y utilice los datos de login para iniciar la sesión.

18- Configuración Smart Control

3.Asociar su aire acondicionado a la cuenta de Smart Control

* Su primer aire acondicionado

Al iniciar la aplicación con su cuenta Smart Control por primera vez esta lo guiará para realizar la vinculación, siga los pasos que le indica:

3.1.Registre su dispositivo: haga clic en el botón para iniciar el proceso de registración

3.2.La aplicación le solicitará que conecte su dispositivo móvil a la red WiFi que emite su aire acondicionado, la reconocerá por su nombre "BGH-XXX-XXXXXXXXXXXX". En este paso deberá salir de la aplicación y dirigirse a la configuración de redes WiFi de su dispositivo móvil buscar la red "BGH-XXX-XXXXXXXXXXXX" y conectarse.

3.3.Una vez conectado a la red WiFi del aire acondicionado vuelva a la aplicación Smart Control, al abrir la aplicación vera una lista de redes WiFi disponibles, seleccione la red de su hogar y haga clic en el botón "siguiente>"

3.4.La aplicación le solicitará que ingrese la clave de la red WiFi de su hogar, de esta manera su equipo de aire acondicionado quedará vinculado a la misma.

3.5.Propiedades: en esta pantalla Ud. podrá definir con que nombre identificar a su equipo de aire acondicionado . Una vez que acepte esta pantalla la aplicación puede demorar varios segundos en terminar de configurar el nuevo dispositivo.

3.6.Nuevo dispositivo: pantalla de espera mientras se termina la vinculación entre BGH Smart Control y el aire acondicionado.

3.7.Terminado este proceso su aire acondicionado está listo para ser controlado desde la aplicación.

Si Ud. no puede controlar el aire acondicionado es factible que haya puesto mal la clave de su red WiFi, deberá desvincularlos, volver el aire acondicionado a la configuración de fábrica y rehacer el proceso de vinculación.

Para restaurar el aire acondicionado a la configuración de fabrica se debe realizar con el control remoto del equipo la siguiente combinación de cambio de temperatura, 29 - 30 - 29 - 30 - 29 - 30 - 29 - 30 - 29 - 30, luego de la ultima vez que se colocan los 30 grados el equipo debiera apagarse solo, esto quiere decir que el mismo se a reseteado.

* Agregar un nuevo aire acondicionado a una cuenta Smart Control existente

Para asociar un aire acondicionado a una cuenta existente (una cuenta que ya posee otros aires asociados) deberá dirigirse a: Menú / Ajustes / Dispositivos / y en esa pantalla realizar clic en el símbolo "+".

La aplicación lo llevará a la pantalla de "Nuevo dispositivo" paso 3|2 del proceso de vinculación, desde ahí se deberán realizar todos los pasos descritos para vincular "Su primer aire acondicionado".

19- Datos de eficiencia energética

DATOS DE EFICIENCIA ENERGÉTICA										
	MODELO UE	MODELO UC	CONSUMO ANUAL	CAPACIDAD FRÍO	IEE	COP	CAPACIDAD CALOR	CLASE EF FRÍO	CLASE EF CALOR	R / C
BGH SILENT AIR PRO CLASE A	BSE23CNPS	BSC23CNPS	405 kWh	2,60 kW	3,21	3,21	2,60 kW	A	C	R / C
	BSE30CNPS	BSC30CNPS	530 kWh	3,40 kW	3,21	3,21	3,50 kW	A	C	R / C
	BSE45CNPS	BSC45CNPS	825 kWh	5,30 kW	3,21	3,21	5,30 kW	A	C	R / C
	BSE55CNPS	BSC55CNPS	975 kWh	6,30 kW	3,21	3,21	6,30 kW	A	C	R / C

IEE: Índice de eficiencia energética
COP: Coeficiente de performance

R: Refrigeración
R/C: Refrigeración/Calentación

20- Solicitud de Service

En el caso de que su equipo presente una falla debe comunicarse con el Centro de Atención al Cliente por cualquiera de estas dos vías de comunicación.

- Telefónicamente al 0810-222-1244 de Lunes a Viernes de 9 a 18hs.
- O enviar un correo electrónico a hogar@bgh.com.ar

En ambos casos el Cliente debe poseer e informar:

- DNI / CUIT: _____
- NOMBRE: _____
- APELLIDO: _____
- PROVINCIA: _____
- LOCALIDAD: _____
- CODIGO POSTAL: _____
- CALLE: _____ ALTURA: _____
PISO: _____ DEPARTAMENTO: _____
- TELEFONOS DE CONTACTO: _____
- MODELO DE EQUIPO: _____
- FECHA DE COMPRA: _____
- N° DE FACTURA DE COMPRA: _____
- PROBLEMA QUE PRESENTA EL PRODUCTO: _____

Atención al Cliente asignará un Número de Solicitud, este debe acompañar a toda comunicación y/o reclamo asociado al mismo producto.

21- Agentes de Service Aire Acondicionado (AAI)



Para recibir servicio de reparación y/o instalación del producto adquirido deberá comunicarse al:
 Centro de Atención al Cliente: 0810-222-1244 de Lunes a Viernes de 9 a 18 hs.

PROVINCIA	LOCALIDAD	C.P.	NEGOCIO	DIRECCION
CAPITAL FEDERAL	CAPITAL FEDERAL	1206	ARCUSIN DAMIAN GUSTA	DON BOSCO 4125 PISO:PB DEPTO: A
CAPITAL FEDERAL	CAPITAL FEDERAL	1067	CENTRO TECNIC.	PERU 1223
CAPITAL FEDERAL	CAPITAL FEDERAL	1419	ELECTRONICA PSI S.A.	BEIRO FRANCISCO AV. 4215
CAPITAL FEDERAL	CAPITAL FEDERAL	1440	GRUPO POINTER S.R.L.	GUARDIA NACIONAL 1190
CAPITAL FEDERAL	CAPITAL FEDERAL	1431	LPL CLIMATIZACION 2	BAUNESS 1439
CAPITAL FEDERAL	CAPITAL FEDERAL	1407	LURO SERVICE S.R.L.	HOMERO 384 PISO PB DPTO. 3
CAPITAL FEDERAL	CAPITAL FEDERAL	1407	MEDICINA ENRIQUE VIC	GARCIA JUAN A. 5507
GRAN BS.AS.	BERNAL	1876	LUCERO WALTER MIGUEL	ESTANISLAO ZEBALLO 1761
GRAN BS.AS.	CASEROS	1678	SERVICE SOLUTION'S S	ESTEBAN MERLO 5054
GRAN BS.AS.	ESCOBAR	1625	BRAVO PAMELA LORENA	PABLO PODESTA 451
GRAN BS.AS.	FLORENCIA VARELA	1888	DI CORINTO ROBERTO C	ALFONSINA STORNI 143
GRAN BS.AS.	FLORENCIA VARELA	1888	RUMEN CARLOS EDUARDO	CAFERATTA 1352
GRAN BS.AS.	HAEDO	1706	SOLEK S R L	AVENIDA ROSALES 1742
GRAN BS.AS.	LOMAS DEL MIRADOR	1752	BALADAN FERNANDO ADR	LISANDRO DE LA TORRE 971
GRAN BS.AS.	RAMOS MEJIA	1704	ESCALANTE GRACIELA M	ROSALES 37
GRAN BS.AS.	SAN JUSTO	1754	CLIAMB S.R.L.	HIPOLYTO IRIGOYEN 2945
GRAN BS.AS.	VILLA BALLESTER	1653	DEP. MEDINA ANDRES	CABILDO 4887
BUENOS AIRES	25 DE MAYO	6660	ECOCLIMA 25	CALLE 13 E/ 35 Y 36 N°1665
BUENOS AIRES	9 DE JULIO	6500	GALVANI DANIELA PAOL	RAMON N PORATTI 2024
BUENOS AIRES	BAHIA BLANCA	8000	OYANARTE ANIBAL SAUL	MORENO 687
BUENOS AIRES	BAHIA BLANCA	8000	PALOCCHINI JOSE LUIS	DONADO 1423
BUENOS AIRES	BALCARCE	7620	MARESCA MIGUEL OSCAR	AV CENTENARIO 1015
BUENOS AIRES	BARADERO	2942	SIEGENTHALER MARCELO	GODOY CRUZ 1760
BUENOS AIRES	BERISSO	1923	GAVENAS GUSTAVO JAVI	23 ESQ 173 5009
BUENOS AIRES	BOLIVAR	6550	PEZZI PEDRO CESAR	CHICLANA 740
BUENOS AIRES	BRAGADO	6640	MARIN FERNANDO PEDRO	PRINGLES 669
BUENOS AIRES	BRANDSEN	1980	VALLEJO OSCAR FACUND	UTA 215 N° 726
BUENOS AIRES	BURZACO	1852	INSTAL SERVICE S.A.	AV ESPORA 1918
BUENOS AIRES	CACHARI	7214	BIANCHI CARLOS OMAR	CASELLAS Y HORNOS SN
BUENOS AIRES	CAMPANA	2804	KESSELER ALEJANDRO M	CHACABUCO 719
BUENOS AIRES	CAÑUELAS	1814	COSSARI GUSTAVO DANI	DEL CARMEN 1235
BUENOS AIRES	CHACABUCO	6740	DE BELLO JOSE DIEGO	DUBERTY 85
BUENOS AIRES	CHASCOMUS	7130	TRAVACIO FERNANDO GA	ALVEAR 325
BUENOS AIRES	CHIVILCOY	6620	FALCONE, FERNANDO JU	ALVEAR 376
BUENOS AIRES	CORONEL DORREGO	8150	RACCIATTI GONZALO MA	ITALIA 370
BUENOS AIRES	CORONEL SUAREZ	7540	PEZZATTI, DANIEL ALE	LAMADRID 1946
BUENOS AIRES	DAIREAUX	6555	RAMOS CARLOS GUILLER	PRINGLES 280
BUENOS AIRES	DOLORES	7100	BELMARTINO FACUNDO I	PILOTTO 341
BUENOS AIRES	ESCOBAR	1625	BALANZAT JUAN CARLOS	BARNARDO DE IRIGOYEN 309
BUENOS AIRES	GENERAL VILLEGAS	6230	REYNOSO ENRIQUE JUAN	LLORENTE 0
BUENOS AIRES	GRAL VILLEGAS	6230	SERRANO EDGARDO DANI	ARENALES 421
BUENOS AIRES	JUJIN	6000	BORGATELLO PABLO AND	BDO DE IRIGOYEN 874
BUENOS AIRES	LA PLATA	1900	MASA MARTIN	CALLE 39 N° 27
BUENOS AIRES	LINCOLN	6070	BARISONE GABRIEL ALB	VELEZ SARFIELD 540
BUENOS AIRES	LOBOS	7240	TREJO LUCIA BEATRIZ	BARRIO FONAVI 65
BUENOS AIRES	LUJAN	6700	DEP BAVA	COLON 619
BUENOS AIRES	LUJAN	6700	SCURINI CLEFOR ADRIA	CONSTITUCION 2127
BUENOS AIRES	MAIPU	7160	GILGADO MARIA CRISTI	MORENO 98
BUENOS AIRES	MAR DEL PLATA SUR	7600	CASTORINA CARLOS Y C	LA PAMPA 2555
BUENOS AIRES	MIRAMAR	7607	MONTANARI PABLO	CALLE 34 NRO.1154
BUENOS AIRES	NECOCHEA	7630	BUPA S.R.L.	67 3025
BUENOS AIRES	OLAVARRIA	7400	REFRIGERACION OLAVAR	CANAVERI 4594
BUENOS AIRES	PEHUAJO	6450	ELECTROSERVICE URBIN	HERNANDEZ 159
BUENOS AIRES	PEHUAJO	6450	GONZALEZ JULIO NESTO	PTE PERON 1335
BUENOS AIRES	PERGAMINO	2700	MANDEL, MARCELO ENRI	ESPAÑA 1227
BUENOS AIRES	PERGAMINO	2700	PARDO ANGEL MIGUEL	GRAL. GUIDO 449
BUENOS AIRES	PERGAMINO	2700	PARDO CRISTIAN JAVIE	EL SOCORRO 1461
BUENOS AIRES	PINAMAR	7167	SCHLEGEL CLAUDIO ENR	DE LOS CALAMARES 1832
BUENOS AIRES	PUAN	8180	PIEROTTI, LINO	MALDONADO 260
BUENOS AIRES	PUNT ALTA	8109	CORDERO JOSE LUIS	25 DE MAYO 266
BUENOS AIRES	ROJAS	2705	GRATTONE ALEJANDRO E	COLON 509
BUENOS AIRES	SALADILLO	7260	BELIERA JULIO LUJAN	L.N. ALEM 2635
BUENOS AIRES	SALTO	2741	ALAO ROBERTO ARIEL	F. MARZANO Y 25 DE ENERO
BUENOS AIRES	SAN NICOLAS	2900	FEMIA REFRIGERACION	SAN MARTIN 171
BUENOS AIRES	SAN NICOLAS	2900	PIZZALI BRIGIDA ELEN	MITRE 737
BUENOS AIRES	SAN PEDRO	2930	CAMARASA, NESTOR RAU	
BUENOS AIRES	SAN PEDRO	2930	GONZALBO, ALBERTO PA	
BUENOS AIRES	TANDIL	7000	FAVIER JORGE PABLO	AV. ESPAÑA 408
BUENOS AIRES	TRENQUE LAUQUEN	6400	PEREDA, SANTIAGO	PTE. IRIGOYEN 270
BUENOS AIRES	TRES ARROYOS	7500	MARTINEZ WALTER ALBE	GOMILA 280
BUENOS AIRES	ZARATE	2800	SELLA JORGE JOSE	20 DE NOVIEMBRE 424

ADVERTENCIA: la información contenida en este listado puede variar sin previo aviso.
 Centro de Atención al Cliente: 0810-222-1244. Si su servicio telefónico no le permite acceder a números 0800, por favor comuníquese al (011) 4309-2162 / 2168 o a hogar@bgh.com.ar

21- Agentes de Service Aire Acondicionado (AAI)

PROVINCIA	LOCALIDAD	C.P.	NEGOCIO	DIRECCION
CATAMARCA	CATAMARCA	4700	MARCHETTI, JULIO ED	25 DE MAYO 1075
CHACO	BARRANQUERAS	3503	GARCIA OSCAR GERARDO	AYACUCHO 5065
CHACO	CASTELLI	3705	BURBA LUIS ALFREDO	DPTO. 14 MANZANA 2 BARRIO 14 VDAS.
CHACO	GRAL. DE SAN MARTIN	3509	ALARCON VANESA KARIN	9 DE JULIO 326
CHACO	LAS BRENÍAS	3722	MILCOFF ESTEBAN	SAN MARTIN 2206
CHACO	PCIA ROQUE SAENZ PEÑA	3700	MOLINE JOAQUIN ALBER	PARCELA 6 MZ 52 B YAPEYU
CHACO	PRESIDENCIA R.SAENZ PEÑA	3700	MOLINE ALEX SAMUEL	PARC.6 MZA.52 0 BARRIO YAPEYU
CHACO	RESISTENCIA	3500	COMERCIAL SIGMA S.R.	ARTURA ILLIA 649
CHACO	RESISTENCIA	3500	NR S.R.L. EN FORMACI	JOSE MARIA PAZ 671
CHACO	VILLA ANGELA	3540	CARDOZO JOSE AROLDI	TUCUMAN 540
CHUBUT	COMODORO RIVADAVIA	9000	VELASQUEZ JULIO PEDR	OSCAR HERRERA 618
CHUBUT	PUERTO MADRYN	9120	GONZALEZ JUAN BAUTIS	SAN MARTIN 813
CHUBUT	TRELEW	9100	BANEGAS SANTIAGO RUB	PJE. SAN LUIS NORTE 754
CÓRDOBA	ARROYITO	2434	VAUDAGNA OSCAR EDUAR	MARIO SEVESO 1330
CÓRDOBA	BARRIO MAIPI	5014	ROMERO PATRICIA FERN	PJE BLOMBERG 1771
CÓRDOBA	BELL VILLE	2550	FEREZ MATIAS ARIEL	INT LEONELLI 170
CÓRDOBA	BELL VILLE	2550	DEP FEREZ	BV ASCASUBI 816
CÓRDOBA	COLONIA CAROYA	5223	TAGLIAFERRI ROBERTO	AVDA SAN MARTIN 42
CÓRDOBA	CORDOBA	5000	DEP. NAJUL AKIKI	TUCUMAN 3361
CÓRDOBA	CORDOBA	5003	EROLE, FAUSTO CARLO	AV. SANTA ANA 2565
CÓRDOBA	CORDOBA	5000	FRIOTÉCNICA	AV. SANTA ANA 2565
CÓRDOBA	CORDOBA	5000	ITKIN MARCIA ROMINA	IGUALDAD 9 DTO 3
CÓRDOBA	DEAN FUNES	5200	HUESPE ROBERTO ELIAS	ESPAÑA 496
CÓRDOBA	JUSTINIANO POSSE	2553	CASALANGA LUCIANO AN	PBRO GUTIERREZ 0
CÓRDOBA	LA CALERA	5151	COMERCIAL MACONDO SA	GUEMES 100
CÓRDOBA	LABOULAYE	6120	LARREGOLA MARCELO AL	AMEGUINO 166
CÓRDOBA	LOS SURGENTES	2581	VERA HORACIO RAMON	CAPDEVILLE 137
CÓRDOBA	MARCOS JUAREZ	2580	NESTOR LUIS ACOSTA	MAIPI 850
CÓRDOBA	MORTEROS	2421	COLOMERO JUAN CARLO	BV. 9 DE JULIO 1526
CÓRDOBA	ONCATIVO	5986	FORMOSA MARCELO FABI	FRENCH 149
CÓRDOBA	RIO CEBALLOS	5111	DELGADO CARLOS MARIO	PJE. ASTURIAS 37
CÓRDOBA	RIO CUARTO	5800	PASCUINI JORGE LUIS	PJE ANTONIO SAENZ 3162
CÓRDOBA	RIO CUARTO	5800	VELEZ GUSTAVO	JUJUY 2093
CÓRDOBA	RIO TERCERO	5850	APICELLA ANTONIO BLA	AV. SAVIO 18
CÓRDOBA	SAMPACHO	5829	GOMEZ MARTIN RAUL	19 DE NOVIEMBRE 600
CÓRDOBA	SAN FRANCISCO	2400	OCHOA, JORGE ENRIQUE	ALBERDI 61
CÓRDOBA	SANTA ROSA DE CALAMUCHITA	5196	DEP. ZARATE ANA LAUR	JOSE ADAN 250 - SANTA MÓNICA
CÓRDOBA	STA. ROSA DEL RIO 1°	5133	TIBALDO OSCAR ENRIQU	CONGRESO 578
CÓRDOBA	VILLA CARLOS PAZ	5152	DEMARIA MARCELO JAVI	L. ARGENTINO 0 - ESQ. PTO. MIRAMIDE
CÓRDOBA	VILLA DOLORES	5870	NASIF GUSTAVO MIGUEL	SIRIA 38
CÓRDOBA	VILLA MARIA	5900	FESSIA, RICARDO ARMA	LINIERS 364
CORRIENTES	BELLA VISTA	3432	DURE MIRTA TERESITA	B. SAN JUAN MZA C CASA 38
CORRIENTES	BELLA VISTA	3432	VANASCO HECTOR ALFRE	AV. SAN MARTIN 1660
CORRIENTES	CURUZU CUATIA	3460	BLANCO JULIO CESAR	EL MAESTRO 186
CORRIENTES	ESQUINA	3196	AMATO GABRIEL ALBERT	B° SAN ANTONIO CASA 92
CORRIENTES	GOYA	3450	CORDOBA, DANIEL ROLA	BELGRANO 1714
CORRIENTES	MONTE CASEROS	3220	MURUA CORTES MARCELO	CAA GUJAZU 509
CORRIENTES	PASO DE LOS LIBRES	3230	SOVERON, HONORATO RA	BRASIL 1230
CORRIENTES	RIACHUELO	3416	VIEYRA CARLOS SANTIA	RUTA 12 KM 1019 1019
CORRIENTES	SANTO TOME	3340	MIGUEL PABLO	BV. 90 CASA 16 M D
ENTRE RÍOS	C. DEL URUGUAY	3260	JACQUEMENT LUIS	PABLO LORENTZ 1197
ENTRE RÍOS	CHAJARI	3228	MURUA CORTES FLAVIO	PABLO DE LA CRUZ 1027
ENTRE RÍOS	CONCORDIA	3200	AMARO MAURO ALBERTO	JOSE A RIVOLI 1027
ENTRE RÍOS	CONCORDIA	3200	GARCIA ULISES HORACI	CARRIEGO 435
ENTRE RÍOS	CRESPO	3116	CIPRA JARA CESAR RIC	SALOMON RUDA 710
ENTRE RÍOS	GUALEGUAY	2840	CAMINOS, PEDRO MARCI	ALARCON MU#IZ 206
ENTRE RÍOS	GUALEGUAYCHU	2820	JAIME JOSE MARIA ALB	ANGEL ELIAS 410
ENTRE RÍOS	LA PAZ	3190	LAMBARRI OSCAR	URQUIZA 735
ENTRE RÍOS	PARANA	3100	DEP. ZAPATA DANIEL	GUALEGUAYCHÚ 422
ENTRE RÍOS	PARANA	3100	FERNANDEZ, JUAN MANU	DON BOSCO 786
ENTRE RÍOS	VILLAGAUY	3240	ARIAS MAURICIO COSME	RIVADAVIA 1256
FORMOSA	CLORINDA	3610	ROA ESTEBAN	J.J. CASTELLI Y RIOJA 0
FORMOSA	FORMOSA	3600	DEP. GUTIERREZ LUIS	JONAS SALK 644
FORMOSA	FORMOSA	3600	PEDROZO RAMON ALFREDO	B LA COLONIA CASA 3 M 111
FORMOSA	PIRANE	3606	LOPEZ JOSE NELSON	SARMIENTO 425
JUJUY	FRAILE PINTADO	4506	CASTILLO ABRAHAM LEO	SAN PANTALEON 0 M.119 B° VIRGEN DEL VALL
JUJUY	LEDESMA	4512	MAMANI EDUARDO	TUCUMAN 0 DPTO. 3
JUJUY	SAN PEDRO DE JUJUY	4500	VAZQUEZ ROLANDO DANI	CORBACHO 318 B° HORACIO GUZMAN
JUJUY	SAN PEDRO JUJUY	4500	SERVICIOS TECNICOS	GORRITI 452
JUJUY	SAN SALVADOR DE JUJUY	4600	FARFAN SILVIA ELIANA	PASAJE LOS BLANCOS 1252
JUJUY	SAN SALVADOR DE JUJUY	4600	FLORES WALTER DANIEL	FRANCISCO RAMONADA ESQ. EL CLAVERI 913
LA PAMPA	GRAL PICO	6360	IGLESIAS RUBEN ANGEL	CALLE 102 1185
LA PAMPA	INGENIERO LUIGGI	6205	ODETTI FACUNDO JOSE	MALVINAS ARGENTINAS 0
LA PAMPA	INTENDENTE ALVEAR	6221	ANSELMI, MANUEL BAUT	C.SAAVEDRA 228
LA PAMPA	QUEMU QUEMU	6333	RIESTRA MARCELO FABI	LAPRIDA 242
LA PAMPA	SANTA ROSA	6300	REFRIGERACION LARRZA	BALDOMERO TELLEZ 626

21- Agentes de Service Aire Acondicionado (AAI)

PROVINCIA	LOCALIDAD	C.P.	NEGOCIO	DIRECCION
LA RIOJA	CHILECITO	5360	CASAS MARCELO ISMAEL	20 DE JUNIO 646
LA RIOJA	LA RIOJA	5300	MERCADO, ALFREDO PAB	SANTA FE 1256
LA RIOJA	SAN CAYETANO	5300	MADERA JOSE ALBERTO	APOSTOL PABLO 1952
MENDOZA	MALARGUE	5613	ROJO CLAUDIO JOSE	LOS CIPRESES 776
MENDOZA	MENDOZA	5500	CONNECT & TRADE S.A.	PATRICIAS MENDOCINAS 2629
MENDOZA	MENDOZA	5500	GIMENEZ, SERGIO GABR	LOS CIPRESES 3360
MENDOZA	MENDOZA	5570	SANYI S.R.L.	4 CEC MNA B CASA 100 BARRIO C.E.C.
MENDOZA	RODEO DLE MEDIO	5529	FORCONI EUGENIO	PEDRO MOLINA 426
MENDOZA	SAN PEDRO DEL ATUUEL	5621	YARSKI ROBERTO LEAND	CALLE 4
MENDOZA	SAN RAFAEL	5600	GIL MARIA ELIZABET	LEANDRO ALEM 458
MENDOZA	SAN RAFAEL	5600	NORTON PABLO ALBERTO	CORNEL PLAZA 454
MENDOZA	SAN RAFAEL	5600	PALACIO COATELLA FED	CORNU 2682
MENDOZA	TUNUYAN	5560	JOSE MARCELO HUGO	LARRALDE 398
MISIONES	EL DORADO	3380	GREVE CARLOS ARTURO	ANDRES GUACURARI 1712 PB
MISIONES	ICUAZU	3370	DEP. LOZINA	MARTA SCHWARZ 76
MISIONES	LEANDRO N ALEM	3315	REINHARDT RODOLFO RA	AV. LIBERTAD Y BOMPLAND
MISIONES	POSADAS	3300	CANTERO MIRIAM	TAMBORE DE TACUARI 6922
MISIONES	POSADAS	3300	DEP. BRAMBILLA HECTO	AV. LAVALLE 4556
MISIONES	POSADAS	3300	VALENZUELA WALTER OM	SANTA CATALINA 3963
MISIONES	PUERTO RICO	3334	ELECTRO TECNI REF	AV. 9 DE JULIO 2409
NEUQUEN	CENTENARIO	8309	PERTICONE SANTIAGO H	SAN MARTIN 48
NEUQUEN	NEUQUEN	8300	ALTVATER WILFREDO HU	GATICA 794
RÍO NEGRO	CHOELE CHOEL	8360	IMAS CARLOS ENRIQUE	ALSIÑA 601
RÍO NEGRO	GENERAL ROCA	8332	CRAGNOLINI, RODOLFO	BRASIL 1010
RÍO NEGRO	GENERAL ROCA	8332	TECNOCLIMA SUR	USHUJIA 946
SALTA	GENERAL GUEMES	4430	SCHLEGEL MANUEL	LIBERTAD 510
SALTA	METAN	4440	CAMPOS NESTOR ALFRED	JOSE HERNANDEZ 175
SALTA	ORAN	4530	RIHOUEY PABLO MIGUEL	MENDOZA 53
SALTA	SALTA	4400	CALLAPA ARCE INES VE	SARA DE CASTELLANOS 151
SALTA	SALTA	4400	PEREZ CARLOS DIEGO A	ENTRE RIOS 2195
SALTA	SALTA	4400	REFRIGERACION CERIDO	JUAN B. ALBERDI 1079
SALTA	TARTAGAL	4560	ARIAS CRISTIAN AUGUS	SAN MARTIN 615
SAN JUAN	ANGELICA RAWSON	5425	DEP. FONZALIDA RUBEN	BAHIA BLANCA 215
SAN JUAN	B RAWSON	5425	ABALLAY RODRIGUEZ RO	JUAREZ CELMAN OESTE 514 M.D
SAN JUAN	SAN JUAN	5400	VIDELA, JUAN CARLOS	CASEROS - SUR 887
SAN LUIS	MERLO	5881	MONTESERIN MARCELO F	EL ALGARROBO 571
SAN LUIS	SAN LUIS	5700	DELGADO GAMBOA NADIA	RIO NEGRO 1654
SAN LUIS	VILLA MERCEDES	5730	LOPEZ, SILVIA SUSANNA	MADRE CABRINI 236
SANTA CRUZ	CALAFATE	9405	FULL CALOR S.R.L.	25 DE MAYO 250
SANTA FE	CAFFERATA	2643	STRAMESI MARIO CASIL	SANTA FE 515
SANTA FE	CARCARAÑA	2138	MENGARELLI ESTEBAN C	PARANA 1378
SANTA FE	CASILDA	2170	CORTES MARIA DE LOS	1 DE MAYO 2785
SANTA FE	CERES	2340	GANIN PABLO CESAR	CALCUTA 1024
SANTA FE	ESPERANZA	3080	MONTINI HECTOR HUGO	URUGUAY 309
SANTA FE	GALVEZ	2252	MAGGIONI PABLO MARCO	CARLOS GARDEL 331
SANTA FE	HUGHES	2725	AIR FRIJO SDH	PIEDRABUENA 471
SANTA FE	HUGHES	2725	ARRIETA CARLOS ALBER	15 DE ABRIL 372
SANTA FE	LAS ROSAS	2520	MEYER JAVIER FERNAND	BELGRANO 850
SANTA FE	LAS TOSCAS	3586	CABALLERO HECTOR OSC	CALLE 12 0
SANTA FE	LLAMBI CAMPBELL	3036	AMADO WALTER GABRIEL	BRIGADIER LOPEZ 364
SANTA FE	RAFAELA	2300	LUIS FANTI 46	LUIS FANTI 46
SANTA FE	RECONQUISTA	3560	WALKER CARLOS ALBERT	FREYRE 807
SANTA FE	RECONQUISTA	3560	INC. ROMERO, GUSTAVO	PUEYREDON 1186
SANTA FE	ROSARIO	2000	SANCHEZ PABLO OMAR	PASCUAL ROSAS 1278
SANTA FE	ROSARIO	2000	COLOMBO JOSE PEDRO	RODRIGUEZ 302
SANTA FE	ROSARIO NORTE	2000	DEP. BONCELLI	DORREGO 445 DTO. 3.
SANTA FE	ROSARIO NORTE	2000	MOSCAROLA JUAN LISAN	SAN LUI 3374
SANTA FE	RUFINO	6100	SCAGLIONE LUCIANO DA	COLON Y POSADAS
SANTA FE	SAN JUSTO	3040	GIMENEZ, CARLOS OMAR	BY PELLEGRINI 2354
SANTA FE	SANTA FE	3000	EQUIS FABIO GERMAN	MARCIAL CANDIOTTI 3691
SANTA FE	SANTA FE	3000	COSTAMAGNA, ALDO Y C	AV. FACUNDO ZUVIRIA 5321
SANTA FE	SANTA FE	3000	GALVEZ ALBERTO ESTEB	PIE. MARSENGO 5011
SANTA FE	SANTA FE	3000	GARCIA HUGO ALBERTO	MARIANO COMAS 2777
SANTA FE	SANTA FE	3000	NIEDERMAYER GUILLERM	25 DE MAYO 589
SANTA FE	SUARDI	2349	SENN JAVIER EDGARDO	SAN MARTÍN 1060
SANTA FE	VENADO TUERTO	2600	VITI FEDERICO EDUARD	CALLE 61 N° 439
SANTA FE	VILLA CAÑAS	2607	CORIA MARTIN MIGUEL	NICOLAS AVELLANEDA 1578
SANTA FE	VILLA CONSTITUCION	2919	MYM SERV. INTEGRALES	CASTELLI 173
SANTIAGO DEL ESTERO	SANTIAGO DEL ESTER	4200	DIAZ, DIEGO ALVARO	
SANTIAGO DEL ESTERO	TERMAS DE RIO HOND	4220	SALAZAR, RAUL EDUARD	LOS ANDES 64
TUCUMÁN	MONTEROS	4142	SOSA SEBASTIAN NICOL	25 DE MAYO 386
TUCUMÁN	SAN MIGUEL DE TUCUMAN	4000	AGUILAR LUIS MARCELO	MENDOZA 2162
TUCUMÁN	SAN MIGUEL DE TUCUMAN	4000	RODRIGUEZ CARLOS ART	DIAG. 11ESQ AV. CENTRAL - BLOCK.15PB

ADVERTENCIA: la información contenida en este listado puede variar sin previo aviso.
 Centro de Atención al Cliente: 0810-222-1244. Si su servicio telefónico no le permite acceder a números 0800, por favor comuníquese al (011) 4309-2162 / 2168 o a hogar@bgh.com.ar



22- Garantía

**Certificado de Garantía
Aire Acondicionado**

BGH Sociedad Anónima garantiza al usuario que presente este certificado, junto con la factura de compra, el correcto funcionamiento del acondicionador de aire BGH Silent Air, Modelo _____

Nro. de serie _____

1. En caso de verificarse problemas de funcionamiento, la presente Garantía nos obliga, por el término de 36 (treinta y seis) meses contados a partir de la fecha de compra a:

- a) Prestar sin cargo la asistencia técnica que por inconvenientes de funcionamiento pudiera requerir este equipo a través de nuestra red de agentes autorizados de Service BGH.
- b) Reemplazar o reparar a nuestra opción, sin cargo, el (los) componente (s) de este acondicionador de aire que a nuestro criterio aparezca(n) como defectuosos, sin que ello implique obligación de BGH S.A. en cuanto a reemplazar el equipo completo.

Aclaraciones:

1. Toda intervención de un integrante de nuestra red de Agentes Autorizados de Service, realizada a pedido del comprador dentro del plazo de garantía, que no halle origen en falla o defecto alguno cubierto por este certificado, deberá ser abonada por el comprador solicitante de la intervención, de acuerdo a la tarifa vigente.

2. Transcurrido el plazo de vigencia de esta Garantía, toda intervención de un Agente Autorizado de Service, será con cargo al usuario, según las listas de precios oficiales de BGH Sociedad Anónima y sujeta a disponibilidad de stock.

3. Las condiciones para la correcta instalación y operación de la unidad se encuentran detalladas en el manual de instrucciones que se entrega junto con el producto dentro de su caja de embalaje. La garantía que ampara al equipo no cubre instalación, conexión ni enseñanza de manejo de aparato.

4. En el caso de que fuera necesaria la inspección y/o intervención y/o reparación del equipo o de cualquiera de sus unidades, y que alguna de las unidades se encuentre instalada en altura (3 mts o superior) o en un espacio de difícil acceso; todos los gastos en concepto de andamios y dispositivos de seguridad, empleo de mano de obra calificada y/o materiales especiales para la reparación, desinstalación y/o reinstalación del equipo, correrán por cuenta y cargo del usuario.

5. La presente garantía no ampara defectos originados por:

- a) El transporte en cualquiera de sus formas.
- b) Defectos ocasionados por productos de limpieza y todo tipo de defecto estético tales como rayaduras, roturas o deterioro de las superficies estéticas.
- c) Deficiencias en la instalación eléctrica del domicilio del usuario, tales como cortocircuitos, excesos o caídas de tensión, etc.
- d) Deficiencias en la instalación tales como pérdidas en las cañerías de interconexión, estrangulamiento de caños, etc.
- e) Inundaciones, incendios, terremotos, tormentas eléctricas, golpes o accidentes de cualquier naturaleza.

cas, golpes o accidentes de cualquier naturaleza.

f) Instalación y / o uso no conforme a lo especificado en el manual de instrucciones.

g) La obstrucción del condensador por elementos extraños.

h) La falta de mantenimiento, según las indicaciones en el manual de instrucciones

6. La presente garantía dejará de tener validez cuando:

a) El equipo hubiera sido modificado o reparado por terceros no autorizados o se hubieran utilizado en la reparación repuestos no originales.

b) La chapa de identificación hubiera sido dañada, alterada o sacada de la unidad.

c) Cuando la presente garantía y/o la factura de compra presente enmiendas o falsedad en algunos de sus datos.

7. Este producto ha sido diseñado para uso familiar y/o individual, según sea el caso. Los usos comerciales, industriales o afectaciones de cualquier otro tipo no están amparados por esta garantía, no asumiendo en consecuencia los daños y perjuicios directos o indirectos que pudiera sufrir el comprador, usuarios o terceros.

8. Este certificado de garantía es válido únicamente en la República Argentina.

9. El presente certificado anula cualquier otra garantía implícita o explícita, por la cual y expresamente no autorizamos a ninguna otra persona, sociedad o asociación a asumir por nuestra cuenta ninguna otra responsabilidad con respecto a nuestros productos.

10. BGH S.A. asegura que este producto cumple con las normas de seguridad vigentes en el país.

11. BGH S.A. no asume responsabilidad alguna por los daños personales o a la propiedad que pudiera causar la mala instalación, uso indebido del equipo o falta de mantenimiento.

12. Cualquier problema referido a la presente garantía será dirimido en los tribunales ordinarios de la Capital Federal.

SELLO CASA VENDEDORA

Dirección del comercio _____

N° de Factura _____

Lugar y Fecha de compra _____

Fabricado y garantizado por BGH S.A.
 Brasil 731 - C.A.B.A. - CP (C1154AAK)
 Tel: 0810-222-1244
 hogar@bgh.com.ar
 www.bgh.com.ar

BGH

BGH S.A.

Brasil 731. C.A.B.A. CP (C1154AAK).

Tel: 0810-222-1244 · Fax: 4309-2002

hogar@bgh.com.ar

www.bgh.com.ar



Este manual está impreso en Papel Ecológico.
Este papel es fabricado por LEDESMA con Fibra de Caña de Azúcar,
la cual es definida como una Fibra Alternativa No Maderera.
Cuidemos el medio ambiente.